

# ALUMINCO®

ALUMINIUM BUILDING SYSTEMS



Cladding system  
Σύστημα Επένδυσης  
Τοιχοποιίας

[www.aluminco.com](http://www.aluminco.com)



## Aluminco is among the top suppliers of innovative architectural aluminium systems

ALUMINCO S.A. was established in 1982, to meet the increasing demand for innovative products and bring life to the aluminium systems. Its vision was to become a premium, worldwide Aluminium supplier of systems that meet evolution.

By constantly investing in new technologies and placing great emphasis on research and development, ALUMINCO has developed and consolidated hundreds of aluminium products, many of which are unique in their kind, with many innovations and patents.

In ALUMINCO we implement Quality, Environmental, Occupational Health & Safety and Energy Management Systems certified according to international standards ISO 9001, ISO 14001, ISO 45001 and ISO 50001 respectively, as well as Factory Production Control System certified

according to EN 15088, EN 1090 and Qualicoat Seaside Class. All product series are approved by internationally recognized certification institutes for their outstanding characteristics and performance.

Today, the ALUMINCO Group is among the largest Greek aluminium industries and among the most recognized worldwide, with 3 factories in Oinofita, Viotia and Kalochori, Thessaloniki, with a total area of 150,000 sq.m. with the most modern production lines, 4 subsidiaries, privately owned branches and more than 2,500 points of sale, while it has a total of more than 400 employees.

### International presence and recognition

ALUMINCO's network covers a significant number of European countries as well as Africa, Middle East, Australia and the U.S.A, and stretches its boundaries in more than 60 countries worldwide.





## Στη κορυφή της βιομηχανίας αλουμινίου, προσφέροντας καινοτόμες λύσεις αρχιτεκτονικών συστημάτων αλουμινίου

Η ALUMINCO A.E. ξεκίνησε το 1982 πρωτοπόρος με όραμα και ισχυρή επιχειρηματική κουλτούρα.

Με συνεχείς επενδύσεις σε νέες τεχνολογίες και δίνοντας μεγάλη έμφαση στην έρευνα και ανάπτυξη η ALUMINCO έχει αναπτύξει και εδραιώσει εκατοντάδες προϊόντα αλουμινίου, πολλά από τα οποία είναι μοναδικά στο είδος τους, με πολλές καινοτομίες και ευρεσιτεχνίες.

Στην ALUMINCO εφαρμόζουμε Συστήματα Διαχείρισης Ποιότητας, Περιβάλλοντος, Υγείας και Ασφάλειας στην Εργασία και Διαχείρισης της Ενέργειας πιστοποιημένα κατά τα διεθνή πρότυπα ISO 9001, ISO 14001, ISO 45001 και ISO 50001 αντίστοιχα, καθώς και Σύστημα Ελέγχου Παραγωγής πιστοποιημένο κατά EN 15088, EN 1090 και Qualicoat Seaside Class, ενώ όλες οι σειρές προϊόντων ελέγχονται από διεθνώς αναγνωρισμένους φορείς και ινστιτούτα πιστοποιήσεων για τα εξαιρετικά χαρακτηριστικά και τις επιδόσεις τους.

Σήμερα, ο όμιλος ALUMINCO συγκαταλέγεται μεταξύ των μεγαλύτερων ελληνικών βιομηχανιών αλουμινίου και στις πιο αναγνωρίσιμες παγκοσμίως, διαθέτοντας 3 εργοστάσια σε Οινόφυτα Βοιωτίας και Καλοχώρι Θεσσαλονίκης, συνολικής έκτασης 150.000 τ.μ. με τις πλέον σύγχρονες γραμμές παραγωγής, 4 θυγατρικές, ιδιόκτητα υποκαταστήματα και περισσότερα από 2.500 σημεία διάθεσης, ενώ αριθμεί συνολικά περισσότερους από 400 εργαζόμενους.

### **Παγκόσμια παρουσία, διεθνής εμπειρία**

Το δίκτυο διανομής της ALUMINCO εξυπηρετεί τις πιο σημαντικές αγορές της Ευρώπης, της Αφρικής, της Ασίας και της Αμερικής, διανέμοντας προϊόντα αλουμινίου σε περισσότερες από 60 χώρες παγκοσμίως.





## Index - Περιεχόμενα

System Overview - Σύνοψη Συστήματος	7
Catalogue overview - Συνοπτικός κατάλογος	15
Profiles 1:1 - Προφίλ 1:1	23
Typologies - Τυπολογίες	39
Sections - Τομές	47
Installation & assembly - Εγκατάσταση & συναρμολόγηση	73
Accessories - Εξαρτήματα	108



**ALUMINCO®**

**WIND**

System Overview -  
Σύνοψη Συστήματος

System Overview - Σύνοψη Συστήματος

**ALUMINCO**<sup>®</sup>  
ALUMINIUM BUILDING SYSTEMS

Wall & Deco Cladding is a lightweight system for covering walls, offering numerous decorative options, both at exterior and interior of buildings.



Το Wall & Deco Cladding είναι ένα ελαφρύ σύστημα επένδυσης τοιχοποιίας που προσφέρει πολυάριθμες διακοσμητικές επιλογές, τόσο στο εξωτερικό όσο και στο εσωτερικό των κτιρίων.





## WALL&DECO

### ΣΥΓΧΡΟΝΕΣ ΛΥΣΕΙΣ ΕΠΕΝΔΥΣΗΣ ΤΟΙΧΟΠΟΙΙΑΣ

Τα Wall&Deco προσφέρουν πολυάριθμες επιλογές διακόσμησης και σκίασης, τόσο στο εξωτερικό όσο και στο εσωτερικό των κτιρίων. Διαθέσιμα για πολλαπλή χρήση παρέχουν ποικίλες εφαρμογές και αισθητικό αποτέλεσμα. Διατίθενται σε διάφορα μεγέθη, τα οποία παρέχουν ευελιξία σε εφαρμογές κτιρίων με μεγαλύτερη έμφαση σε κατοικίες, ξενοδοχεία, εμπορικά κτίρια και εξωτερικές εφαρμογές. Χρησιμοποιούνται ευρέως στην κατασκευή, την ανακαίνιση και την αναβάθμιση ποικίλων χώρων.

### ΠΛΕΟΝΕΚΤΗΜΑΤΑ:

- Σχεδιασμένο για να ανταποκρίνεται στη νέα Αρχιτεκτονική τάση.
- Παρέχει ποικιλία σχεδίων σε τυπολογίες, εφαρμογές, χρώματα, υφές.
- Παρέχει τη δυνατότητα για εγκατάσταση λωρίδων φωτισμού LED.
- Εύκολη κατασκευή, συναρμολόγηση, γρήγορη και ακριβής τοποθέτηση σε τοιχοποιία.
- Η τοποθέτηση των προφίλ σε κάθε τυπολογία επιτυγχάνεται με κρυφές συνδεσμολογίες (π.χ. κρυφές βίδες εγκατάστασης, μη ορατή βάση στήριξης).
- Ο κοινός τρόπος συναρμογής των προφίλ δημιουργεί εναλλακτικές προτάσεις σχημάτων αναβαθμίζοντας το αισθητικό αποτέλεσμα.
- Επιτρέπει σύνθετες τεχνικές εφαρμογές, δηλαδή συνδυασμούς με υαλοπετάσματα, παράθυρα, πόρτες εισόδου, κ.α.
- Δυνατότητα εφαρμογής σε τοίχο, οροφή, πόρτα, εσωτερικά χωρίσματα, γκαραζόπορτες, και αυλόπορτες.
- Κατάλληλο για μεγάλες επιφάνειες επαγγελματικών, εμπορικών κτιρίων, γραφείων, και μοντέρνων κατοικιών.
- Αντοχή στη διάβρωση, χάρη στην ανθεκτικότητα του αλουμινίου και των επιφανειακών του κατεργασιών.

### ΤΕΧΝΙΚΕΣ ΛΕΠΤΟΜΕΡΕΙΕΣ:

#### ΕΞΩΤΕΡΙΚΗ ΕΜΦΑΝΙΣΗ

Επίπεδα / γραμμικά σχήματα

#### ΒΑΘΟΣ ΠΡΟΦΙΛ

20-150 mm

#### ΕΜΦΑΝΕΣ ΠΛΑΤΟΣ ΕΠΙΦΑΝΕΙΑΣ ΣΧΗΜΑΤΟΣ

20 / 30 / 40 / 50 / 200 mm

#### ΕΜΦΑΝΕΣ ΔΙΑΣΤΗΜΑ ΠΡΟΦΙΛ

20 / 25 / 30 mm

#### ΜΕΓΙΣΤΗ ΕΜΦΑΝΗΣ ΕΠΙΦΑΝΕΙΑ ΠΡΟΦΙΛ

220 mm / προφίλ

#### ΤΥΠΟΛΟΓΙΕΣ

Οριζόντια / κάθετη στερέωση - τοποθέτηση των προφίλ

Συνδυασμός μεταξύ των τύπων προφίλ

Δυνατότητα ενσωμάτωσης LED φωτισμού

#### ΠΙΣΤΟΠΟΙΗΤΙΚΑ/ΕΠΙΔΟΣΕΙΣ

Ηχομείωση  $R_w$  (C;Ctr) 40 (-2;-6) dB

#### Προφίλ

Ø WD-2001

Ø WD-2002

Ø WD-2020

Ø WD-2030

Ø WD-2040

Ø WD-2050

Ø WD-3030

Ø WD-4040

Ø WD-6040

Ø WD-8040

Ø WD-1550

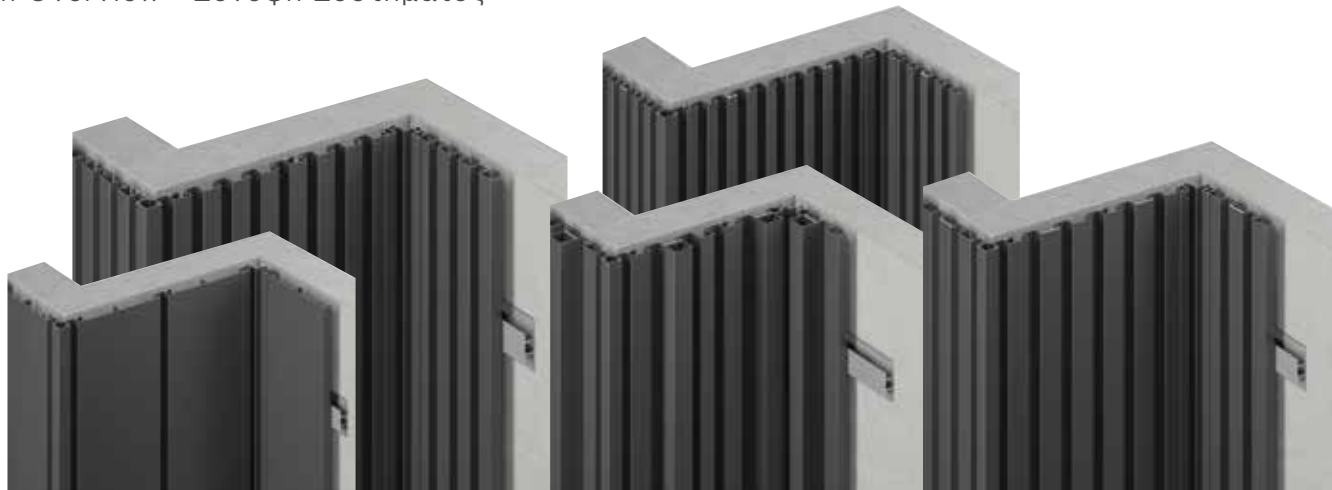

## WALL&DECO CONTEMPORARY WALL CLADDING SOLUTIONS

Wall&Deco offers numerous decoration and shading options, both for the exterior and interior of buildings. Available for multiple use, they provide a variety of applications and aesthetic effect. They are available in various sizes, which provide flexibility in building applications with a greater emphasis on residential, hotel, commercial buildings, and exterior applications. They are widely used in the construction, renovation and upgrading of a variety of spaces.

### ADVANTAGES:

- Designed to meet the new Architectural trend.
- Provides a variety of designs in typologies, applications, colors, textures.
- Provides the ability to install LED lighting strips, allowing for endless creative customization.
- Can be fabricated easily, fast assembly, and accurate installation in masonry.
- The positioning of the profiles in each typology is achieved with hidden connections (eg hidden installation screws, invisible support base).
- Allows complex technical applications, i.e. combinations with curtain walls, windows, entrance doors, etc.
- Can be applied to walls, ceilings, doors, interior partitions, garage doors, and entrance doors.
- Suitable for large surfaces of commercial buildings, offices, and modern residences.
- Corrosion resistance, thanks to the durability of aluminum and its surface treatments.

### TECHNICAL DETAILS:

#### EXTERNAL AESTHETICS

Flat / linear shapes

#### PROFILE DEPTH

20-150 mm

#### VISIBLE PROFILE VIEW WIDTH

20 / 30 / 40 / 50 / 200 mm

#### VISIBLE PROFILE SPACING

20 / 25 / 30 mm

#### MAXIMUM VISIBLE PROFILE SURFACE

220 mm / profile

#### CONFIGURATIONS

Horizontal / vertical fixing - positioning of the profiles

Combination between profile types

Possibility of integrating LED lighting

#### CERTIFICATES/PERFORMANCE

Sound reduction  $R_w$  (C;Ctr) 40 (-2;-6) dB

#### Προφίλ

Ø WD-2001

Ø WD-2002

Ø WD-2020

Ø WD-2030

Ø WD-2040

Ø WD-2050

Ø WD-3030

Ø WD-4040

Ø WD-6040

Ø WD-8040

Ø WD-1550

## **ALUMINIUM STRENGTHS**

Today, aluminium is the second most widely used metal in the world. Its unique properties and contribution to energy efficiency makes it the material of choice for a host of applications in building and construction. Discover a unique combination of attractive advantages that can be summarised as follows:

### **DESIGN FLEXIBILITY**

Aluminium is a truly design «freedom» material. On the one hand, by utilizing aluminium extrusion, an infinite range of forms and sections is offered, allowing designers to integrate numerous functions into one profile. On the other hand, some truly amazing properties make it perfect for a wide range of uses offering greater flexibility to engineers, designers, and architects.

### **LONG LASTING PERFORMANCE**

Aluminium building products are made from alloys that are weatherproof, corrosion-resistant and immune to the harmful effects of UV rays, ensuring optimal performance over a long period of time.

### **HIGH STRENGTH-TO-WEIGHT RATIO**

Thanks to the high strength-to-weight ratio of aluminium, buildings could be lighter, stronger, and less expensive to build. Therefore, aluminium windows and curtain wall frames offer significant savings while at the same time it makes it easier to transport and handle on-site, reducing the risk of work-related injury.

### **HIGH-REFLECTIVITY**

Aluminium works as a great reflector: its reflective properties are ideal for making window frames and in particular the shading ones, helping reduce energy consumption in a great manner, especially the needs for air conditioning in summer times.

### **FIRE SAFETY**

Aluminium and its alloys in solid form do not burn and do not contribute to the spread of fire. For this reason, it is classified as non-combustible material, belonging to the best European reaction to fire class 'A1'. Nevertheless, aluminium alloys melt at between 660 to 680°C but without releasing any harmful gases.

### **NO RELEASE OF DANGEROUS SUBSTANCES**

Several studies have proved that aluminium building products do not present a hazard to occupants or the surrounding environment, therefore they have no negative impact, either on indoor air quality or on soil, surface, and groundwater.

### **OPTIMAL SECURITY**

Aluminium's superior properties make it the perfect material for almost any challenge, big or small. In big security challenges, where heavy glass panes are used, specially designed, strengthened aluminium frames contribute to and create exceptionally sturdy structures of high security requirements.

## SURFACE TREATMENT

Powder coating and anodizing are primarily used surface treatment methods that strengthen the advantages of aluminium whilst adding an attractive finish to aluminium frames. The advantages of powder coating lie in the combination matrix of color, function, gloss, and corrosion properties whereas. With anodizing, the oxide layer on the surface of the aluminium is made during an electrochemical process, the natural aluminium color can be maintained, but a variety of other colors are also available.

## LOW MAINTENANCE

Aluminium reacts with the oxygen in the air, forming a protective oxide coating that makes it corrosion resistant. This means less maintenance and replacements compared to other metals. In any case, aluminum windows should be cleaned regularly especially if they are installed by the seaside or industrial areas whereas inspected once a year by a specialized professional.

## RECYCLING & CIRCULAR ECONOMY

Recycling is vital due to limited natural resources. Aluminum is 100% recyclable. This means that aluminium can be recycled infinitely without losing its properties, achieving significant energy savings, and promoting circular economy in full. Procedurally, the scrap material can be melted and introduced again into the extrusion process whereas other material (plastic, steel) that are combined with the aluminum windows can be removed mechanically.

## **MATERIAL PROPERTIES**

---

Aluminium alloy EN AW 6060, T6 ( most commonly used )

---

Ultimate tensile strength  $R_m = 185 \text{ N/mm}^2$

---

Yield strength  $R_{p0,2} = 140 \text{ N/mm}^2$

---

Modulus of elasticity  $E_{al} = 70000 \text{ N/mm}^2$

---

Coefficient of thermal expansion  $\alpha = 0,023 \text{ mm/m.K}$

---

## **ALUMINCO COMPLIANCE WITH REGULATIONS**

---

EN ISO 9001:2015 Quality Management System

---

EN 15088:2005, EN 1090-1:2009 (FPC) Factory Production Control System

---

EN ISO 14001:2015 Environmental Management System

---

EN 15804:2012+A2:2019, ISO 14025 (EPD) Environmental Product Declaration

---

ISO 50001:2018 Energy Management System

---

ISO 45001:2018 Occupational Health and Safety Management System

---

QUALICOAT Powder Coating Certification for aluminium profiles







---







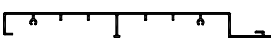
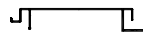



**ALUMINCO®**









**WIND**

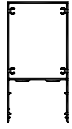





Catalogue overview -  
Συνοπτικός κατάλογος





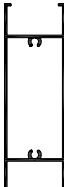

Code Κωδικός	Shape Σχήμα	Weight Βάρος gr/m	Perim. Περίμ. mm	Length Μήκος m	Pack Δέμα	Moment of inertia Ροπή Αδρανείας cm <sup>4</sup>		Moment of resistance Ροπή αντιστάσεως cm <sup>3</sup>		Description Περιγραφή
						lx	ly	Wx	Wy	
WD-1001		951	279	6	4	lx	2.21	Wx	1.97	Support profile Προφίλ στήριξης
						ly	11.25	Wy	3.00	
WD-1002		622	223.3	6	4	lx	9.4	Wx	2.86	Support profile Προφίλ στήριξης
						ly	1.26	Wy	0.97	
WD-1003		1977.4	382	6	2	lx	34.7	Wx	8.65	Mounting system Βάση στήριξης
						ly	28.7	Wy	11.5	
WD-1004		1598	314.7	6	2	lx	11.45	Wx	4.40	Mounting system Βάση στήριξης
						ly	19.47	Wy	6.95	
WD-2001		1597	732	6	2	lx	3.38	Wx	2.2	Cladding profile Προφίλ επένδυσης τοίχου
						ly	313.6	Wy	25.05	
WD-2002		683	253	6	2	lx	1.45	Wx	1100	Mounting system Βάση στήριξης
						ly	41.5	Wy	6623	
WD-2020		1479	893	6	2	lx	3.43	Wx	3.05	Cladding profile Προφίλ επένδυσης τοίχου
						ly	207.3	Wy	18.6	
WD-2030		1382	837	6	2	lx	3.42	Wx	3.18	Cladding profile Προφίλ επένδυσης τοίχου
						ly	207.5	Wy	17.75	

Code Κωδικός	Shape Σχήμα	Weight Βάρος gr/m	Perim. Περίμ. mm	Length Μήκος m	Pack Δέμα	Moment of inertia Ροπή Αδρανείας cm <sup>4</sup>		Moment of resistance Ροπή Αντιστάσεως cm <sup>3</sup>		Description Περιγραφή
						lx	ly	Wx	Wy	
WD-2040		1236	750	6	2	lx	3.19	Wx	2.92	Cladding profile Προφίλ επένδυσης τοίχου
						ly	178.2	Wy	15.57	
WD-2050		1523	920	6	2	lx	9.33	Wx	2.68	Cladding profile Προφίλ επένδυσης τοίχου
						ly	199.1	Wy	17.13	
P070-015		850	517.8	6	2	lx	1.76	Wx	1.16	Cladding profile Προφίλ επένδυσης τοίχου
						ly	114.5	Wy	11.55	
WD-3001		677	382	6	2	lx	6.07	Wx	1.60	External corner profile Προφίλ εξωτερικής γωνίας
						ly	6.07	Wy	1.60	
WD-3002		943	413	6	2	lx	10.1	Wx	2.26	External corner profile Προφίλ εξωτερικής γωνίας
						ly	10.1	Wy	2.26	
WD-3003		753	357	6	2	lx	7.05	Wx	2.03	Internal corner profile Προφίλ εσωτερικής γωνίας
						ly	7.05	Wy	2.03	
WD-3004		295	151	6	10	lx	0.9	Wx	0.71	End trim profile Προφίλ τερματικό
						ly	0.9	Wy	0.46	
WD-3005		907	408	6	2	lx	10.26	Wx	2.35	External corner profile Προφίλ εξωτερικής γωνίας
						ly	10.38	Wy	2.39	

Code Κωδικός	Shape Σχήμα	Weight Βάρος gr/m	Perim. Περίμ. mm	Length Μήκος m	Pack Δέμα	Moment of inertia Ροπή Αδρανείας cm <sup>4</sup>		Moment of resistance Ροπή Αντιστάσεως cm <sup>3</sup>		Description Περιγραφή
						lx	ly	Wx	Wy	
WD-3006		378.4	230.3	6		lx	0.006	Wx	0.02	Cladding profile Προφίλ επένδυσης τοίχου
						ly	0.03	Wy	0.03	
WD-4000		203.4	131	6	10	lx	0.18	Wx	0.15	Additional profile Πρόσθετο προφίλ
						ly	0.43	Wy	0.44	
930-909		913	451	6	2	lx	16.22	Wx	3.99	Decorative Profile Διακοσμητικό προφίλ επένδυσης τοίχου
						ly	12.22	Wy	5.24	
WD-3030		397	211.7	6	-	lx		Wx		Fixed louver Σταθερή περσίδα
						ly		Wy		
WD-4040		619.4	191	6	4	lx	2.95	Wx	12.53	Decorative Profile Διακοσμητικό προφίλ επένδυσης τοίχου
						ly	5.79	Wy	2.89	
WD-6040		759.8	231	6	2	lx	9.87	Wx	3.07	Decorative Profile Διακοσμητικό προφίλ επένδυσης τοίχου
						ly	9.87	Wy	4.94	
WD-8040		900.2	271	6	2	lx	22.35	Wx	5.43	Decorative Profile Διακοσμητικό προφίλ επένδυσης τοίχου
						ly	9.69	Wy	4.85	
WD-1550		1611.3	481	6	2	lx	136.12	Wx	17.53	Decorative Profile Διακοσμητικό προφίλ επένδυσης τοίχου
						ly	28.56	Wy	11.42	

Code Κωδικός	Shape Σχήμα	Weight Βάρος gr/m	Perim. Περίμ. mm	Length Μήκος m	Pack Δέμα	Moment of inertia Ροπή Αδρανείας cm <sup>4</sup>		Moment of resistance Ροπή αντιστάσεως cm <sup>3</sup>		Description Περιγραφή
						lx	ly	Wx	Wy	
<b>WD-1050</b>		1260	381	6	2	lx	42.3	Wx	7.7	<b>Decorative Profile</b> Διακοσμητικό προφίλ επένδυσης τοίχου
						ly	20.8	Wy	8.3	
<b>F50-122</b>		88	60	6	10	lx	0.02	Wx	0.03	<b>Cover profile for WD-3003, WD-3004</b> Καπάκι για WD-3003, WD-3004
						ly	0.08	Wy	0.11	
<b>F50-135</b>		120.2	66.1	6	10	lx	0.02	Wx	0.04	<b>Cover profile for WD-3005</b> Καπάκι για WD-3005
						ly	0.16	Wy	0.18	
<b>WD-5003</b>		152	84	6	10	lx	0.14	Wx	0.02	<b>Cover profile for WD-3030</b> Καπάκι για WD-3030
						ly	0.43	Wy	0.29	
<b>540-905</b>		143	89.6	6	10	lx	0.02	Wx	0.03	<b>Cover profile for 3200-402</b>  Καπάκι για 3200-402
						ly	0.5	Wy	0.33	
<b>WD-5000</b>		151	98	6	10	lx	0.005	Wx	0.01	<b>Cover profile for WD-2050</b> Καπάκι για WD-2050
						ly	0.88	Wy	0.44	
<b>WD-5001</b>		187	103.5	6	12	lx	0.014	Wx	25.63	<b>Cover profile καπάκι</b>
						ly	0.96	Wy	49	
<b>930-9K9</b>		147	102	6	10	lx	0.006	Wx	0.015	<b>Cover profile for 930-909</b> Καπάκι για 930-909
						ly	0.98	Wy	0.47	

Code Κωδικός	Shape Σχήμα	Weight Βάρος gr/m	Perim. Περιμ. mm	Length Μήκος m	Pack Δέμα	Moment of inertia Ροπή Αδρανείας cm <sup>4</sup>		Moment of resistance Ροπή αντιστάσεως cm <sup>3</sup>		Description Περιγραφή
						lx	ly	Wx	Wy	
WD-5002		211.5	123.8	6	12	lx	0.015	Wx	28.01	Cover profile καπάκι
						ly	1.77	Wy	71.8	
WD-4024		336	175	6	-	lx	2.26	Wx	1.99	Traverse Τραβέρσα
						ly	5.95	Wy	3.35	
3200-403		474	133	6	6	lx	0.57	Wx	0.05	Transom χώρισμα
						ly	3.81	Wy	0.19	
3200-402		1018	347	6	2	lx	6.89	Wx	0.43	Decorative Profile Διακοσμητικό προφίλ επένδυσης τοίχου
						ly	35.02	Wy	0.70	
WD-9001		1250	374	6	2	lx	20.1	Wx	5.4	Reinforcement profile Προφίλ ενίσχυσης
						ly	13	Wy	6.5	
WD-9002		1150	346	6	2	lx	17.6	Wx	4.8	Reinforcement profile Προφίλ ενίσχυσης
						ly	6.7	Wy	4.5	
5302-902		2416	311	6	-	lx	6.48	Wx	4.05	Mounting system Βάση στήριξης
						ly	72.6	Wy	13.14	
PAT39-012		202.5	56	6	10	lx	-	Wx	-	Flat bar (25x3mm)  Λάμα (25x3mm)
						ly	-	Wy	-	

Code Κωδικός	Shape Σχήμα	Weight Βάρος gr/m	Perim. Περίμ. mm	Length Μήκος m	Pack Δέμα	Moment of inertia Ροπή Αδρανείας cm <sup>4</sup>		Moment of resistance Ροπή αντιστάσεως cm <sup>3</sup>		Description Περιγραφή
						lx	ly	Wx	Wy	
PAT39-237		284	76	6	5	lx	-	Wx	-	Flat bar (35x3mm)  Λάμα (35x3mm)
						ly	-	Wy	-	
PAT39-394		138	40	6	5	lx	-	Wx	-	Flat bar (17x3mm)  Λάμα (17x3mm)
						ly	-	Wy	-	
PAT49-015		240	120	6	-	lx	-	Wx	-	Corner (40x20x1.5mm) Γωνία (40x20x1.5mm)
						ly	-	Wy	-	
PAT49-021		196	99.4	6	-	lx	-	Wx	-	Corner (25x25x1.5mm) Γωνία (25x25x1.5mm)
						ly	-	Wy	-	
PAT49-033		541	139.6	6	-	lx	-	Wx	-	Corner (35x35x3mm) Γωνία (35x35x3mm)
						ly	-	Wy	-	
PAT49-115		255	159.2	6	-	lx	-	Wx	-	Corner (60x20x1.2mm) Γωνία (60x20x1.2mm)
						ly	-	Wy	-	



**ALUMINCO®**



Profiles 1:1 - Προφίλ 1:1



Profiles 1:1 - Προφίλ 1:1

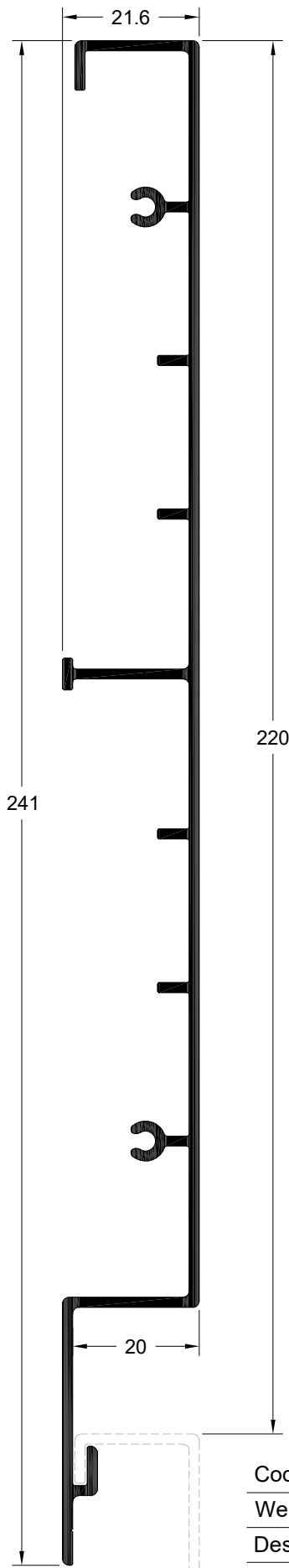

Code   Κωδικός	WD-2001
Weight   Βάρος	1597 gr/m
Description	Cladding profile
Περιγραφή	Προφίλ επένδυσης τοίχου

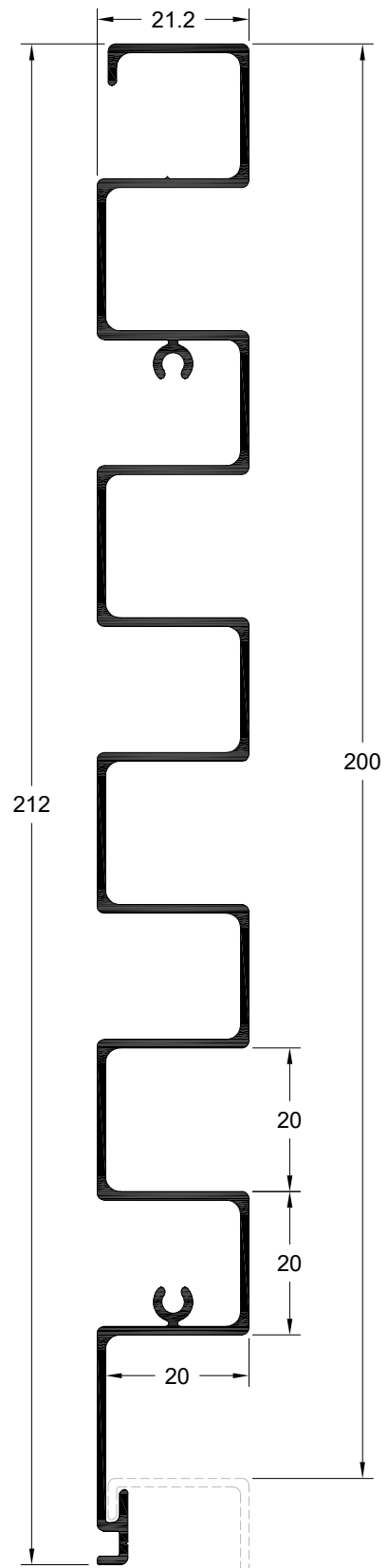

Code   Κωδικός	WD-2020
Weight   Βάρος	1488 gr/m
Description	Cladding profile
Περιγραφή	Προφίλ επένδυσης τοίχου

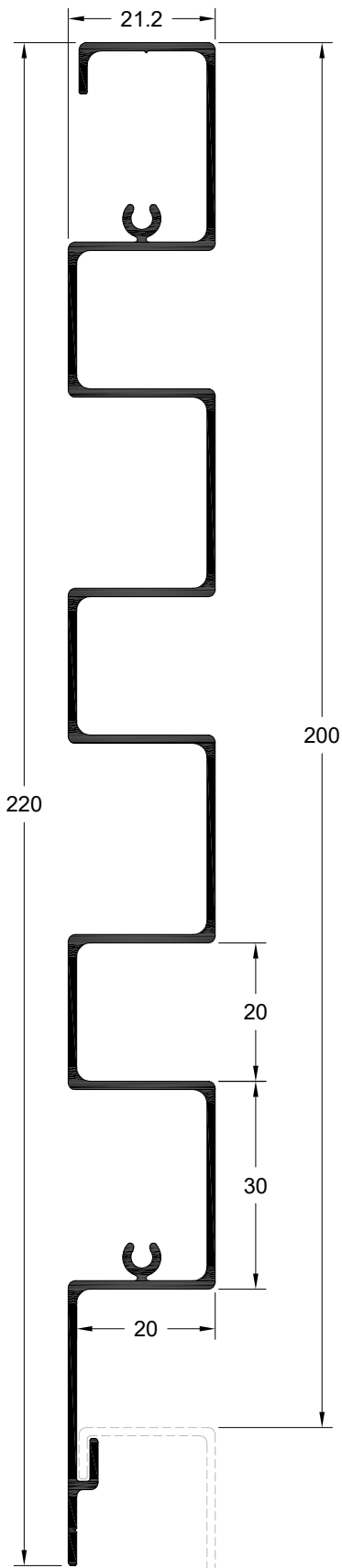

Code   Κωδικός	<b>WD_2030</b>
Weight   Βάρος	1378 gr/m
Description	Cladding profile
Περιγραφή	Προφίλ επένδυσης τοίχου

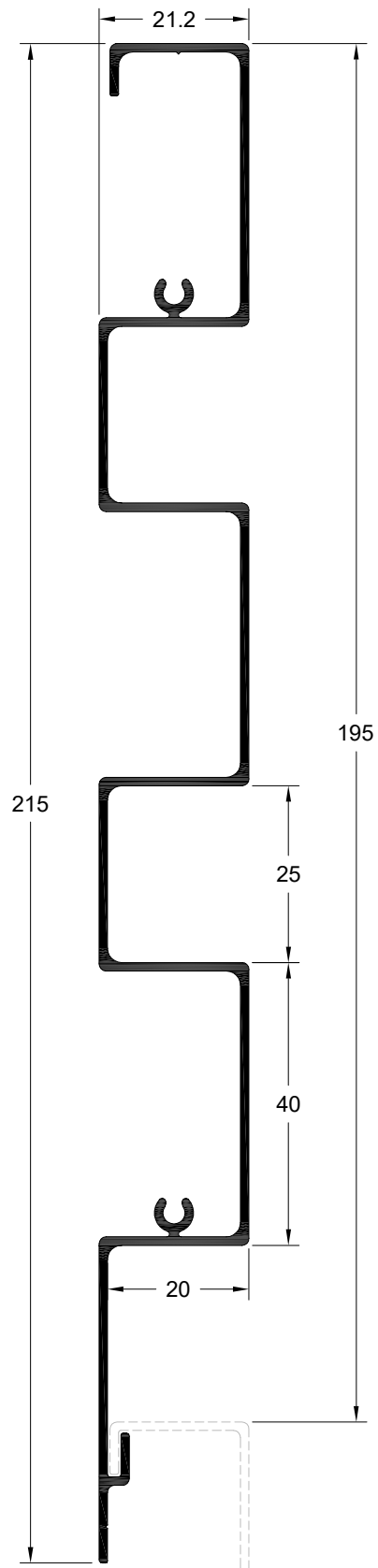

Code   Κωδικός	<b>WD_2040</b>
Weight   Βάρος	1226 gr/m
Description	Cladding profile
Περιγραφή	Προφίλ επένδυσης τοίχου

Profiles 1:1 - Προφίλ 1:1

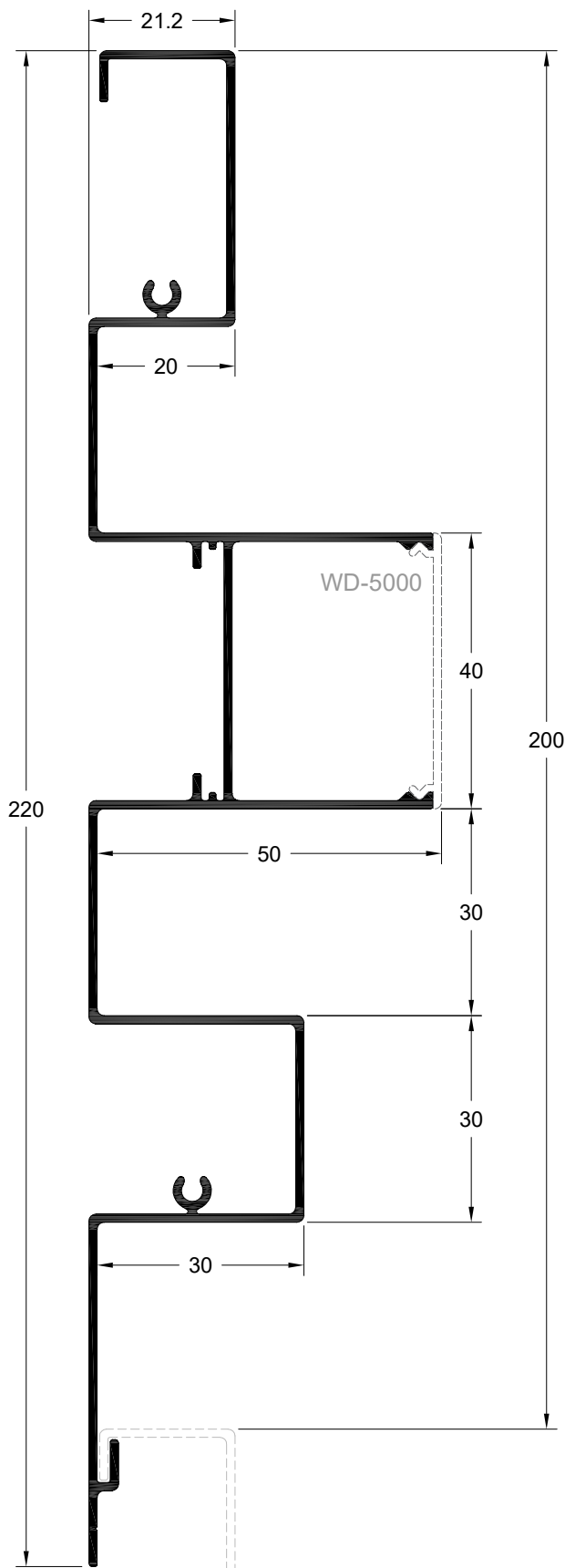

Code   Κωδικός	WD_2050
Weight   Βάρος	1523 gr/m
Description	Cladding profile
Περιγραφή	Προφίλ επένδυσης τοίχου

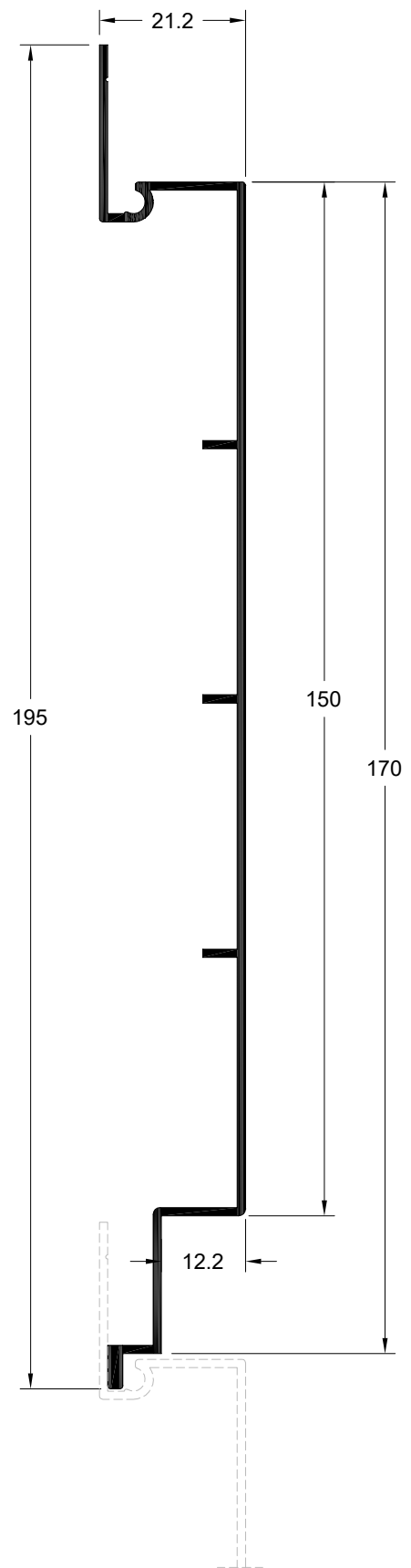

Code   Κωδικός	P070-015
Weight   Βάρος	850 gr/m
Description	Cladding profile
Περιγραφή	Προφίλ επένδυσης τοίχου

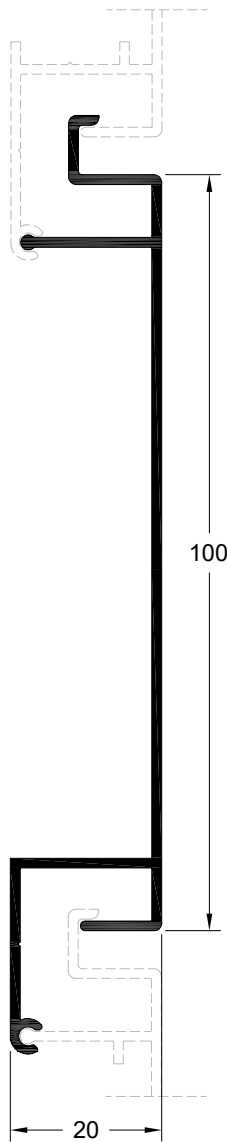

Code   Κωδικός	<b>WD-2002</b>
Weight   Βάρος	683 gr/m
Description	Decorative Profile
Περιγραφή	Διακοσμητικό προφίλ επένδυσης τοίχου

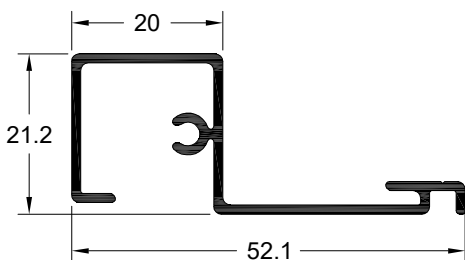

Code   Κωδικός	<b>WD_3006</b>
Weight   Βάρος	378.4 gr/m
Description	Cladding profile
Περιγραφή	Προφίλ επένδυσης τοίχου

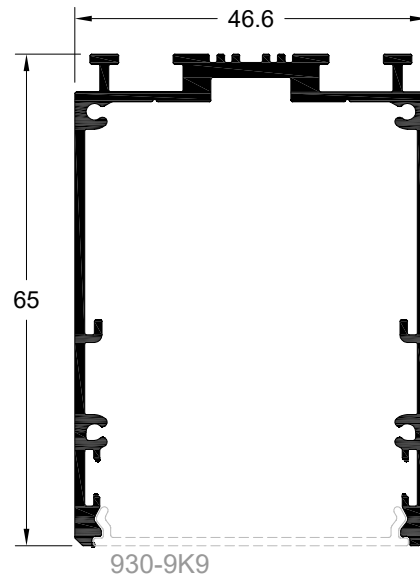

Code   Κωδικός	<b>930-909</b>
Weight   Βάρος	913 gr/m
Description	Decorative Profile
Περιγραφή	Διακοσμητικό προφίλ επένδυσης τοίχου

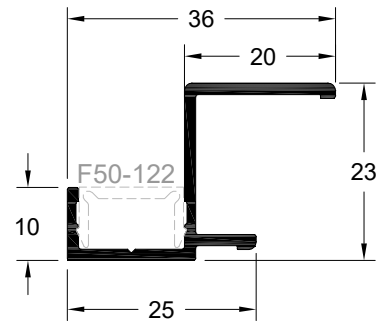

Code   Κωδικός	<b>WD_3004</b>
Weight   Βάρος	295 gr/m
Description	End trim profile
Περιγραφή	Προφίλ τερματικό

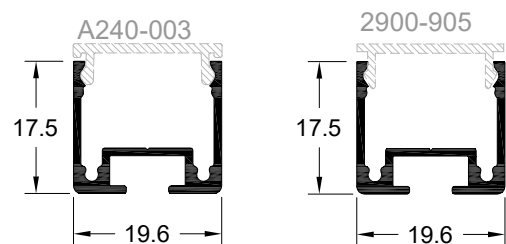

Code   Κωδικός	<b>WD_4000</b>
Weight   Βάρος	203.4 gr/m
Description	Additional profile
Περιγραφή	Πρόσθετο προφίλ

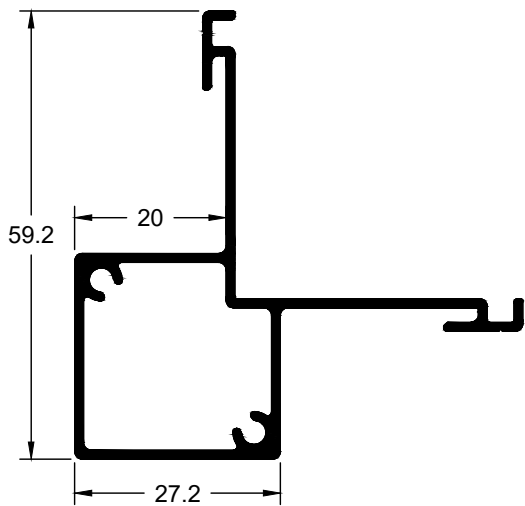

Code   Κωδικός	<b>WD_3001</b>
Weight   Βάρος	677 gr/m
Description	External corner profile
Περιγραφή	Προφίλ εξωτερικής γωνίας

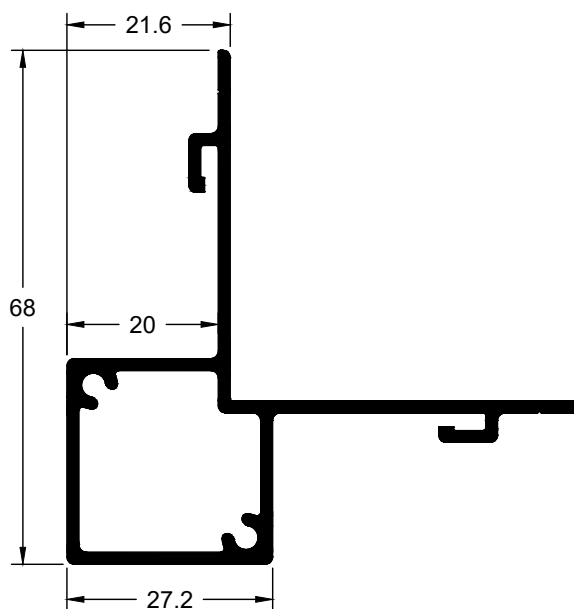

Code   Κωδικός	<b>WD_3002</b>
Weight   Βάρος	943 gr/m
Description	External corner profile
Περιγραφή	Προφίλ εξωτερικής γωνίας

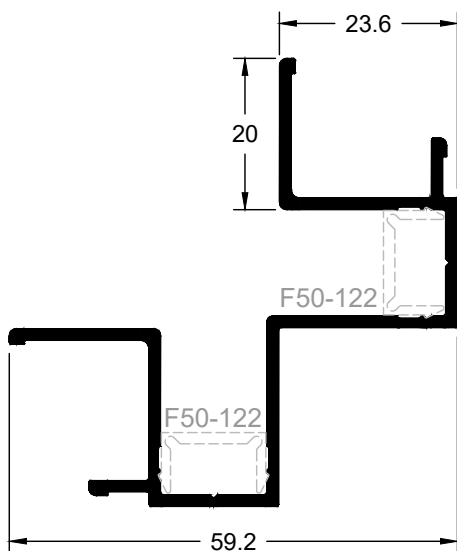

Code   Κωδικός	<b>WD_3003</b>
Weight   Βάρος	753 gr/m
Description	Internal corner profile
Περιγραφή	Προφίλ εσωτερικής γωνίας

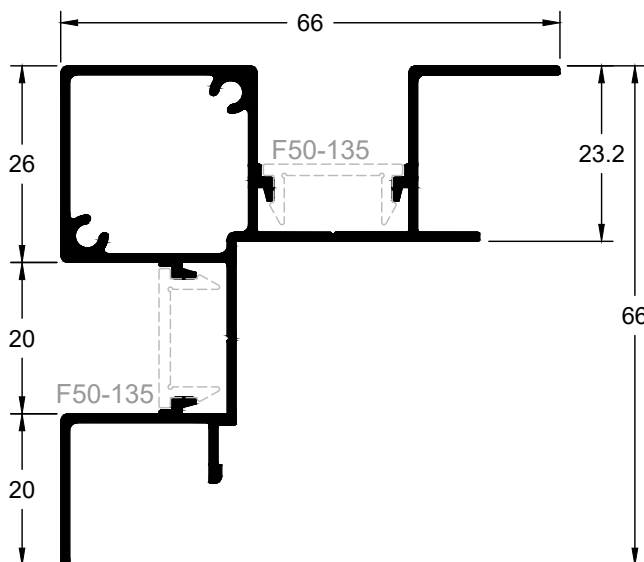

Code   Κωδικός	<b>WD_3005</b>
Weight   Βάρος	907 gr/m
Description	External corner profile
Περιγραφή	Προφίλ εξωτερικής γωνίας

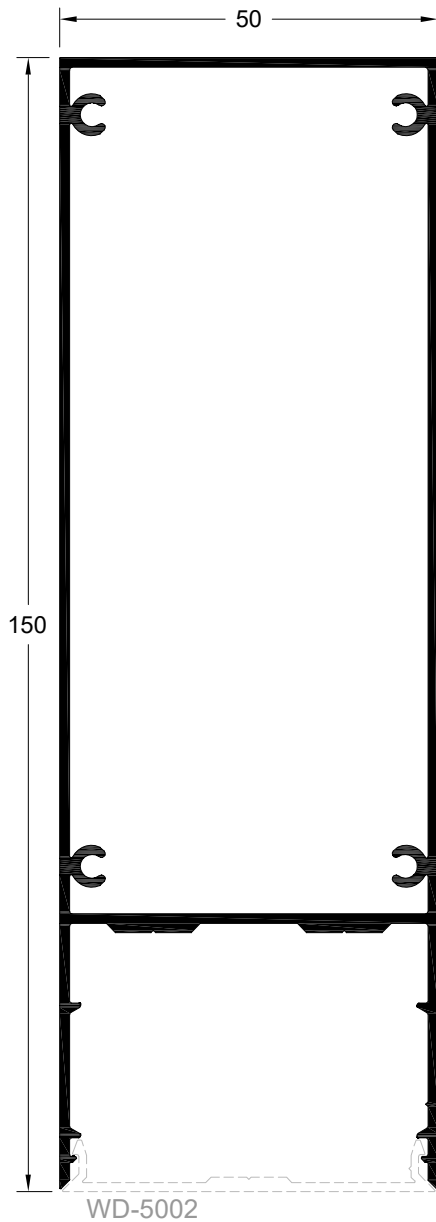

Code   Κωδικός	<b>WD-1550</b>
Weight   Βάρος	1611 gr/m
Description	Decorative Profile
Περιγραφή	Διακοσμητικό προφίλ επένδυσης τοίχου

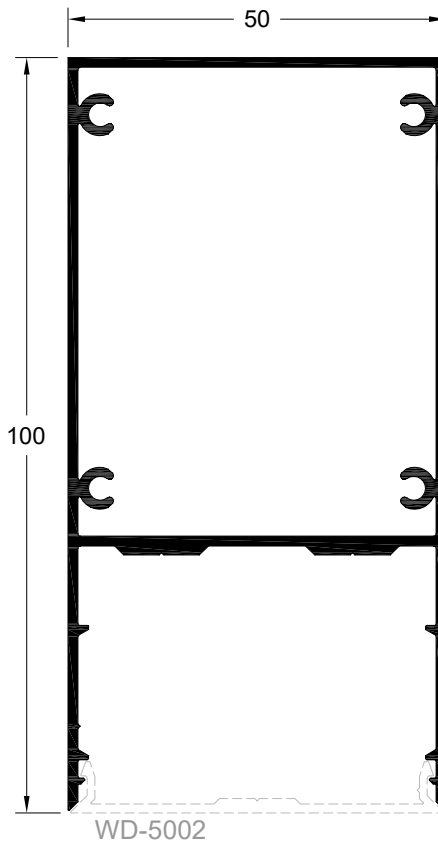

Code   Κωδικός	<b>WD-1050</b>
Weight   Βάρος	1260 gr/m
Description	Decorative Profile
Περιγραφή	Διακοσμητικό προφίλ επένδυσης τοίχου

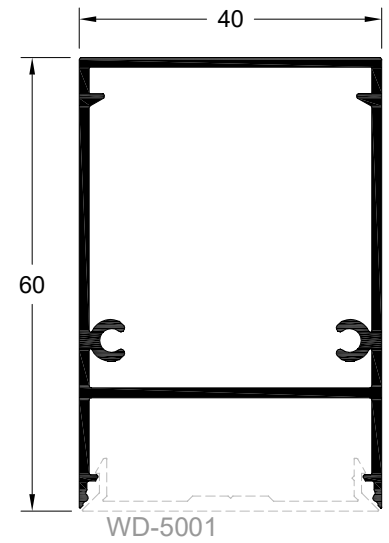

Code   Κωδικός	<b>WD-6040</b>
Weight   Βάρος	760 gr/m
Description	Decorative Profile
Περιγραφή	Διακοσμητικό προφίλ επένδυσης τοίχου

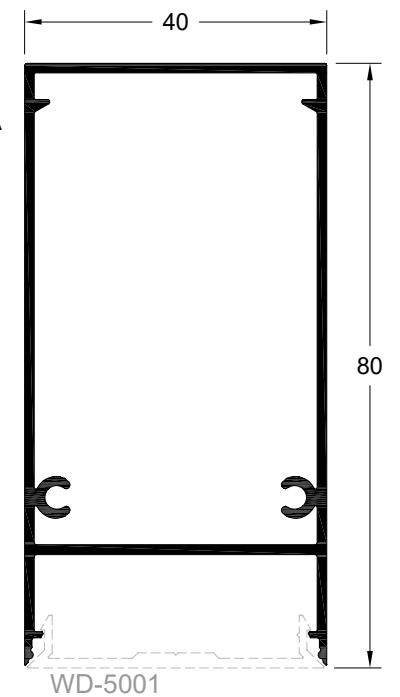

Code   Κωδικός	<b>WD-8040</b>
Weight   Βάρος	900 gr/m
Description	Decorative Profile
Περιγραφή	Διακοσμητικό προφίλ επένδυσης τοίχου

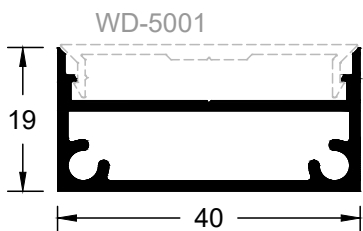

Code   Κωδικός	<b>3200-403</b>
Weight   Βάρος	474 gr/m
Description	Transom
Περιγραφή	Χώρισμα

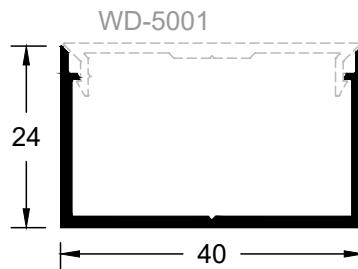

Code   Κωδικός	<b>WD-4024</b>
Weight   Βάρος	336 gr/m
Description	Decorative profile
Περιγραφή	Διακοσμητικό προφίλ επένδυσης τοίχου

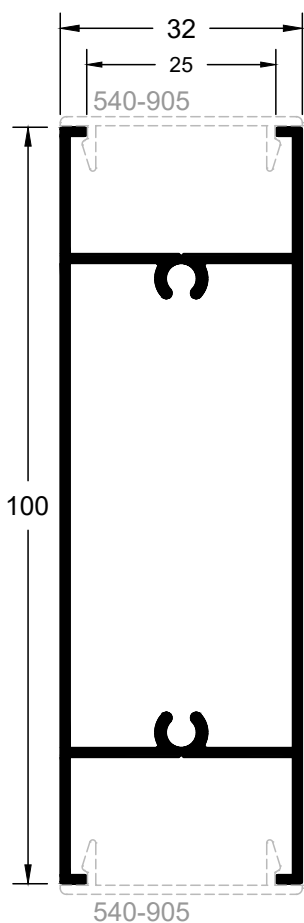

Code   Κωδικός	<b>3200-402</b>
Weight   Βάρος	1018 gr/m
Description	Decorative profile
Περιγραφή	Διακοσμητικό προφίλ επένδυσης τοίχου

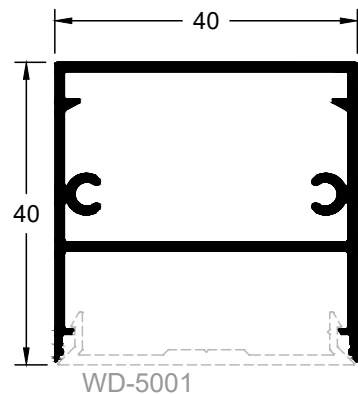

Code   Κωδικός	<b>WD-4040</b>
Weight   Βάρος	619.4 gr/m
Description	Decorative Profile
Περιγραφή	Διακοσμητικό προφίλ επένδυσης τοίχου

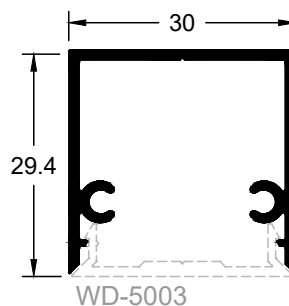

Code   Κωδικός	<b>WD-3030</b>
Weight   Βάρος	397 gr/m
Description	Fixed louver
Περιγραφή	Σταθερή περσίδα

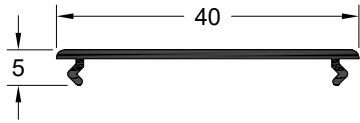

Code   Κωδικός	<b>WD_5000</b>
Weight   Βάρος	151 gr/m
Description	Cover profile
Περιγραφή	Καπάκι

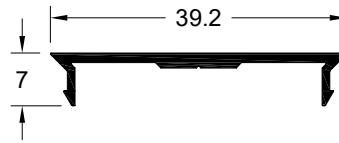

Code   Κωδικός	<b>WD-5001</b>
Weight   Βάρος	187 gr/m
Description	Cover profile
Περιγραφή	Καπάκι

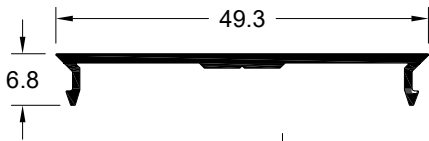

Code   Κωδικός	<b>WD-5002</b>
Weight   Βάρος	211.5 gr/m
Description	Cover profile
Περιγραφή	Καπάκι

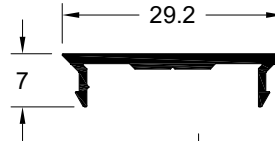

Code   Κωδικός	<b>WD-5003</b>
Weight   Βάρος	152 gr/m
Description	Cover for WD-3030
Περιγραφή	Καπάκι για WD-3030

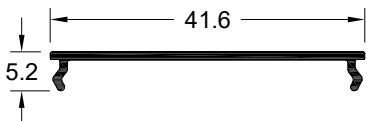

Code   Κωδικός	<b>930-9K9</b>
Weight   Βάρος	147 gr/m
Description	Cover profile
Περιγραφή	Καπάκι

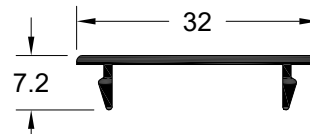

Code   Κωδικός	<b>540-905</b>
Weight   Βάρος	143 gr/m
Description	Cover profile for 3200-402
Περιγραφή	Καπάκι για 3200-402

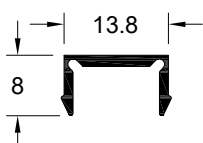

Code   Κωδικός	<b>F50-122</b>
Weight   Βάρος	88 gr/m
Description	End profile cover
Περιγραφή	Καπάκι για προφίλ τερματικό

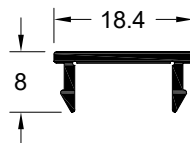

Code   Κωδικός	<b>F50_135</b>
Weight   Βάρος	120.2 gr/m
Description	Cover profile
Περιγραφή	Καπάκι

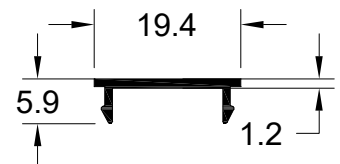

Code   Κωδικός	<b>2900_905</b>
Weight   Βάρος	87.8 gr/m
Description	Cover profile
Περιγραφή	Καπάκι

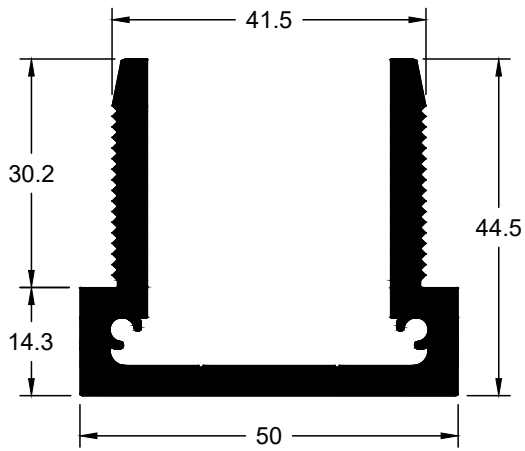

Code   Κωδικός	<b>WD_1004</b>
Weight   Βάρος	1598 gr/m
Description	Support profile
Περιγραφή	Προφίλ στήριξης

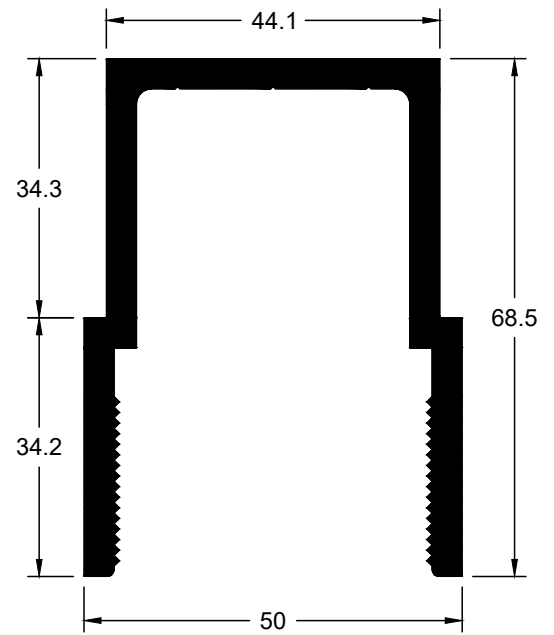

Code   Κωδικός	<b>WD_1003</b>
Weight   Βάρος	1977.4 gr/m
Description	Support profile
Περιγραφή	Προφίλ στήριξης

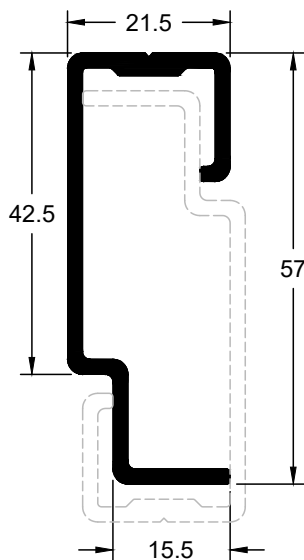

Code   Κωδικός	<b>WD-1002</b>
Weight   Βάρος	622 gr/m
Description	Support profile
Περιγραφή	Βάση στήριξης

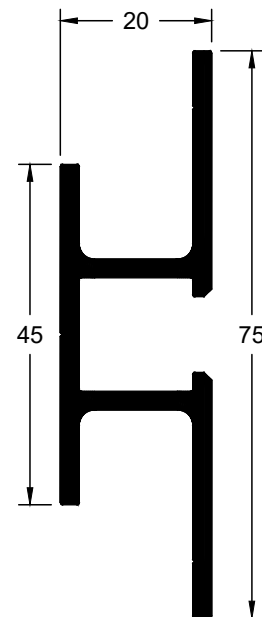

Code   Κωδικός	<b>WD_1001</b>
Weight   Βάρος	951 gr/m
Description	Support profile
Περιγραφή	Προφίλ στήριξης

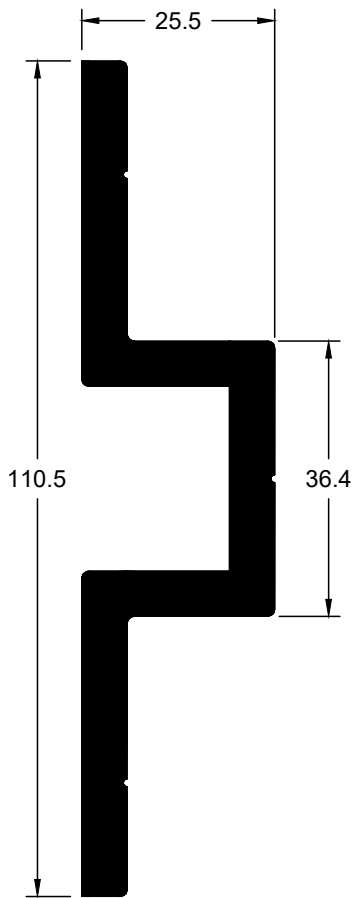

Code   Κωδικός	<b>PAT49-021</b>
Weight   Βάρος	196 gr/m
Description	Corner
Περιγραφή	Γωνία

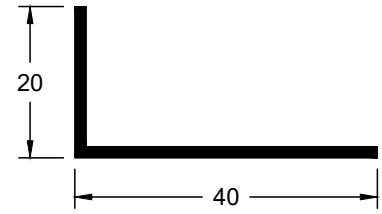
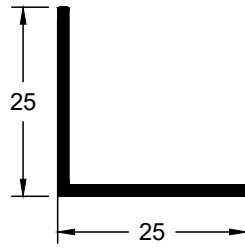

Code   Κωδικός	<b>PAT49-015</b>
Weight   Βάρος	238 gr/m
Description	Corner
Περιγραφή	Γωνία

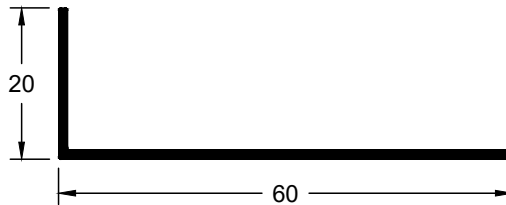

Code   Κωδικός	<b>PAT49-115</b>
Weight   Βάρος	255 gr/m
Description	Corner
Περιγραφή	Γωνία

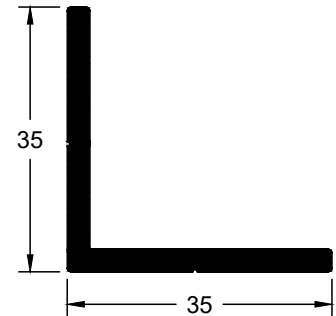

Code   Κωδικός	<b>PAT49-033</b>
Weight   Βάρος	541 gr/m
Description	Corner
Περιγραφή	Γωνία

Code   Κωδικός	<b>5302-902</b>
Weight   Βάρος	2416 gr/m
Description	Mounting system
Περιγραφή	Βάση στήριξης

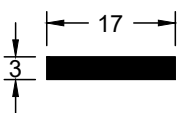

Code   Κωδικός	<b>PAT39-394</b>
Weight   Βάρος	138 gr/m
Description	Flat bar
Περιγραφή	Λάμα

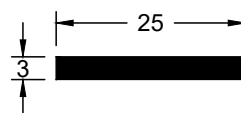

Code   Κωδικός	<b>PAT39-012</b>
Weight   Βάρος	202.5 gr/m
Description	Flat bar
Περιγραφή	Λάμα

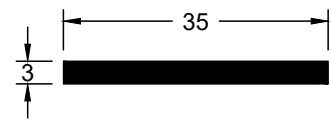

Code   Κωδικός	<b>PAT39-237</b>
Weight   Βάρος	284 gr/m
Description	Flat bar
Περιγραφή	Λάμα

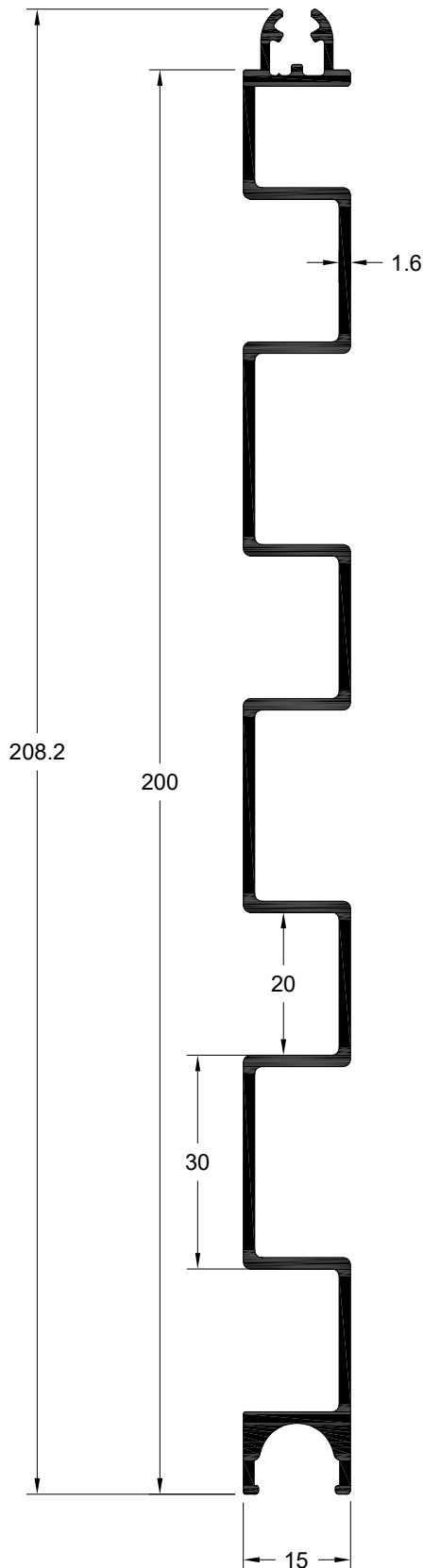

Code   Κωδικός	<b>WD-2030R</b>
Weight   Βάρος	1560 gr/m
Description	Rabote Deco Profile
Περιγραφή	Προφίλ Ραμποτέ

**NB:**

In Gates, it can be used in combination with profiles 994-206 / 994-216 / 992-913 / 994-915  
 In Fences, it can be used in Fusion Synthesis in combination with profiles FSN-100 / FSN-303

**NB:**

Σε Αυλόπορτες, μπορεί να χρησιμοποιηθεί σε συνδυασμό με τα προφίλ 994-206 / 994-216 / 992-913 / 994-915  
 Σε Φράκτες, μπορεί να χρησιμοποιηθεί στο Fusion Synthesis σε συνδυασμό με τα προφίλ FSN-100 / FSN-303

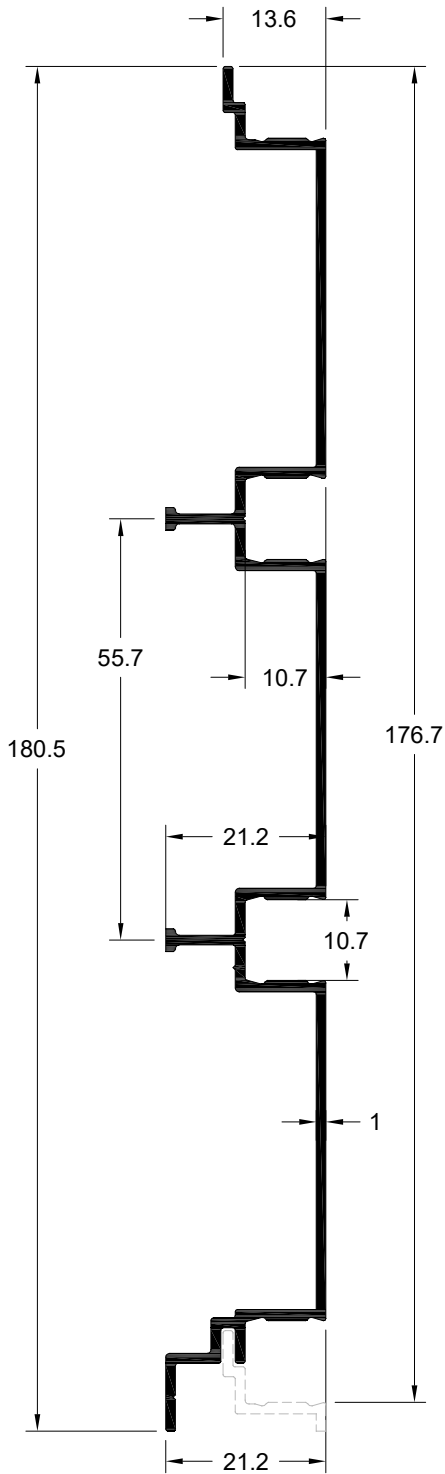

Code   Κωδικός	<b>WD-2045</b>
Weight   Βάρος	1004.7 gr/m
Description	Cladding profile
Περιγραφή	Προφίλ επένδυσης τοίχου

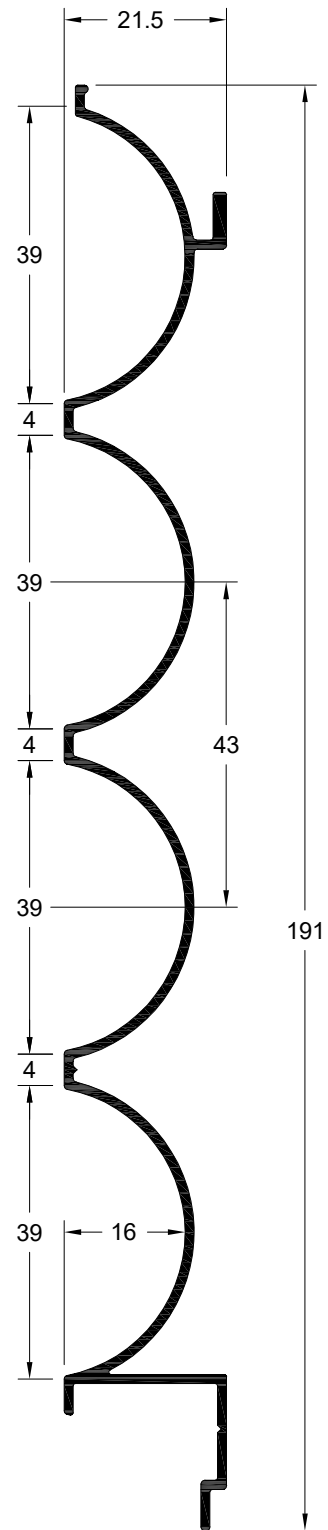

Code   Κωδικός	<b>WD-1638</b>
Weight   Βάρος	944 gr/m
Description	Cladding profile
Περιγραφή	Προφίλ επένδυσης τοίχου

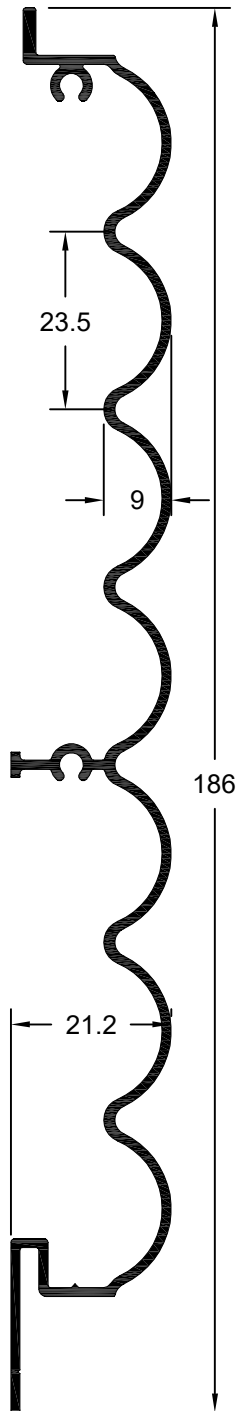

Code   Κωδικός	<b>WD-9235</b>
Weight   Βάρος	986 gr/m
Description	Cladding profile
Περιγραφή	Προφίλ επένδυσης τοίχου

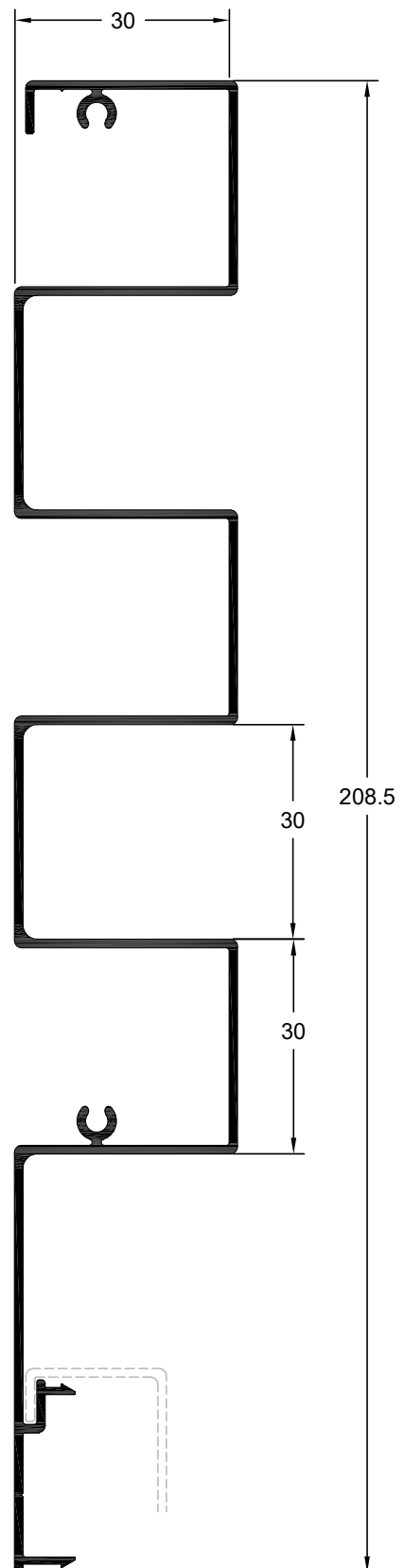

Code   Κωδικός	<b>WD-3030L</b>
Weight   Βάρος	1413 gr/m
Description	Cladding profile
Περιγραφή	Προφίλ επένδυσης τοίχου

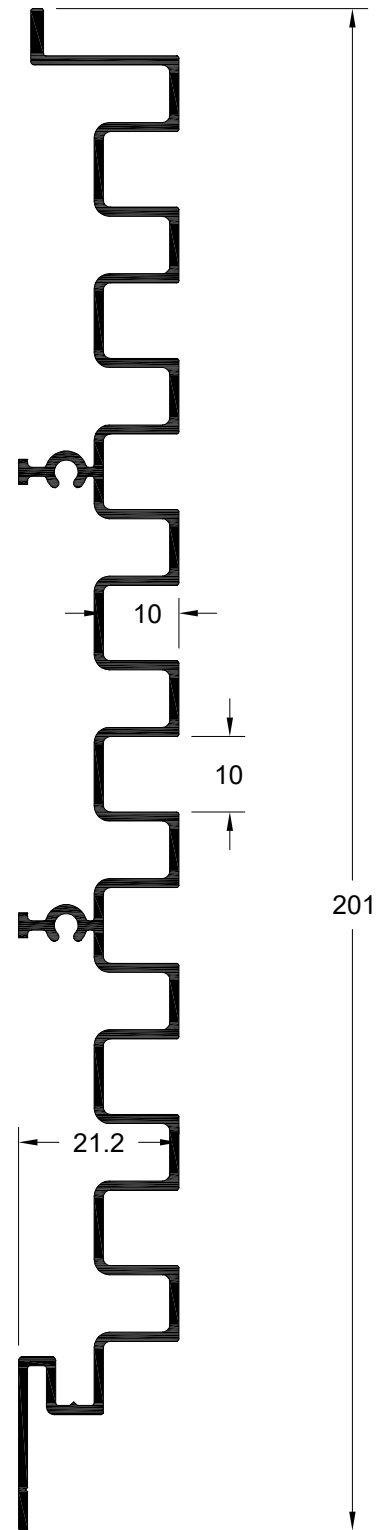
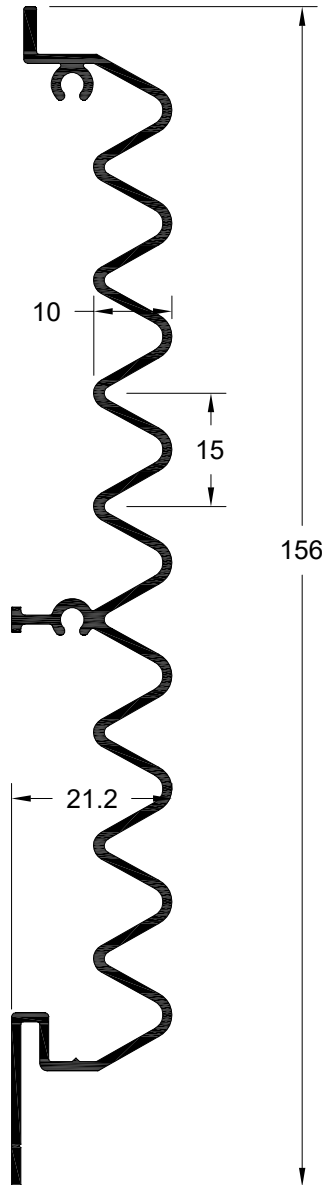
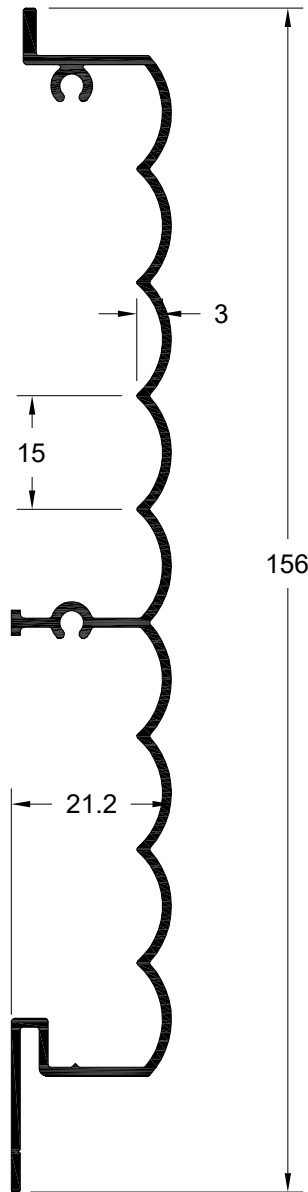

Code   Κωδικός	<b>WD-0315</b>
Weight   Βάρος	833 gr/m
Description	Cladding profile
Περιγραφή	Προφίλ επένδυσης

Code   Κωδικός	<b>WD-1015</b>
Weight   Βάρος	1014 gr/m
Description	Cladding profile
Περιγραφή	Προφίλ επένδυσης

Code   Κωδικός	<b>WD-1010</b>
Weight   Βάρος	1440 gr/m
Description	Cladding profile
Περιγραφή	Προφίλ επένδυσης



**ALUMINCO®**

**WIND**

Typologies - Τυπολογίες

**PROFILE CONFIGURATIONS**  
**ΤΥΠΟΛΟΓΙΕΣ ΚΑΤΑΣΚΕΥΩΝ**

WD-2020

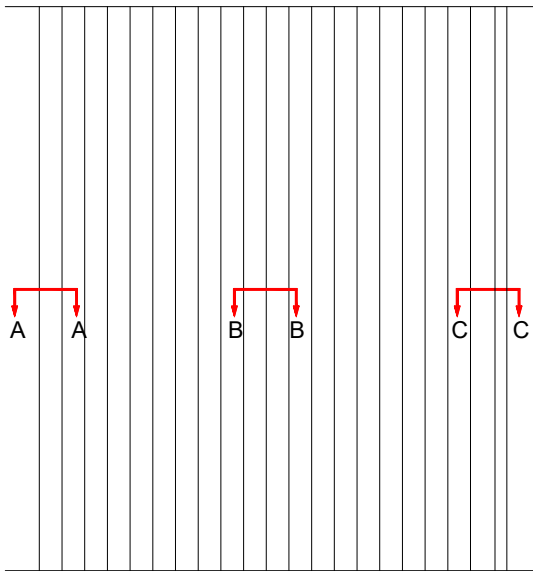

**ΚΑΤΟΨΗ**  
**TOP VIEW**

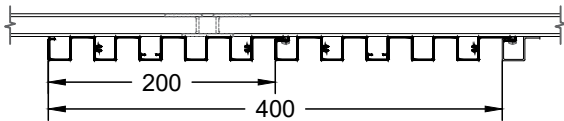

WD-2040

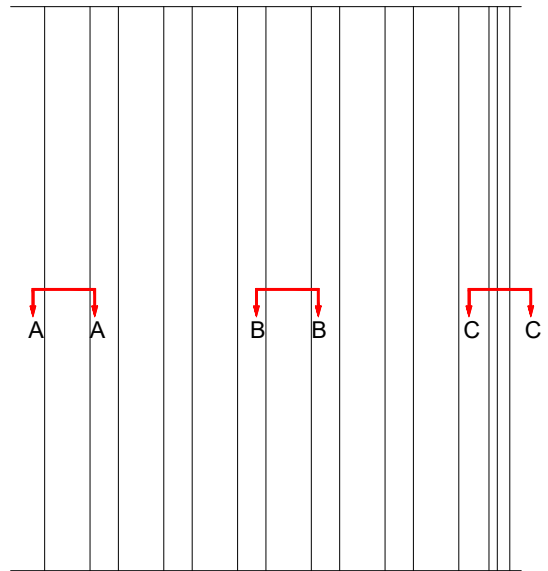

**ΚΑΤΟΨΗ**  
**TOP VIEW**

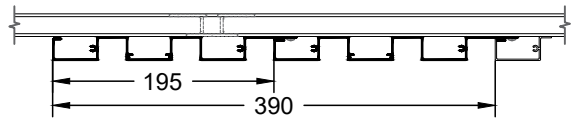

WD-2030

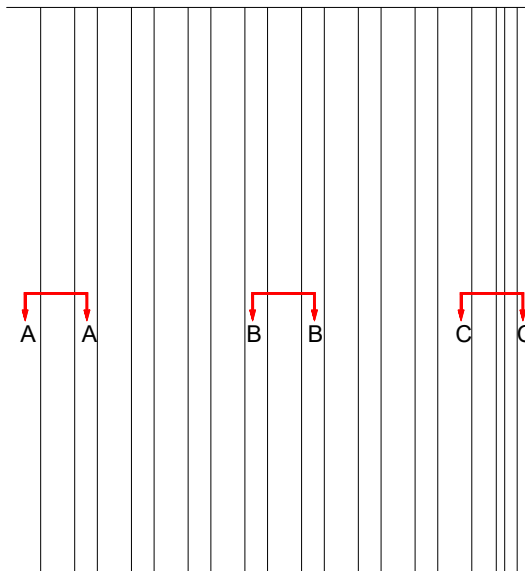

**ΚΑΤΟΨΗ**  
**TOP VIEW**

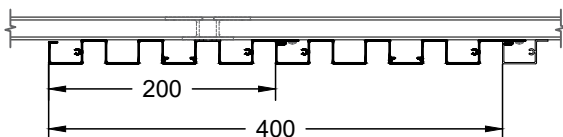

WD-2050

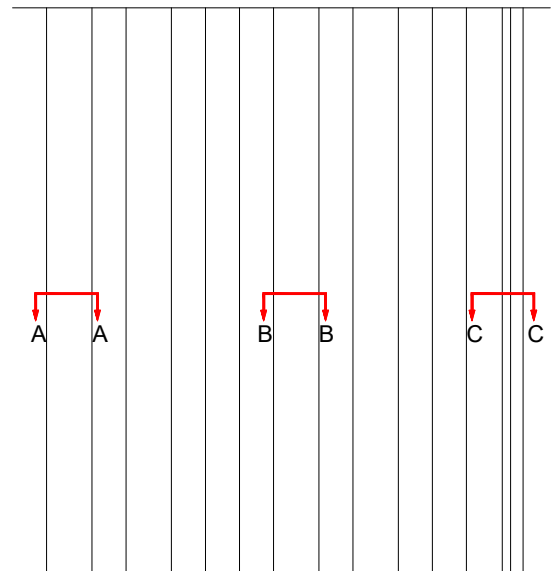

**ΚΑΤΟΨΗ**  
**TOP VIEW**

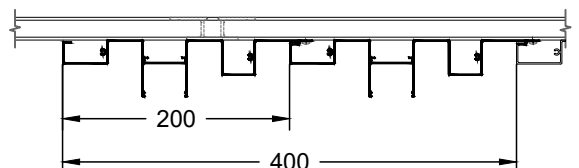

**PROFILE CONFIGURATIONS**  
ΤΥΠΟΛΟΓΙΕΣ ΚΑΤΑΣΚΕΥΩΝ

WD-2001

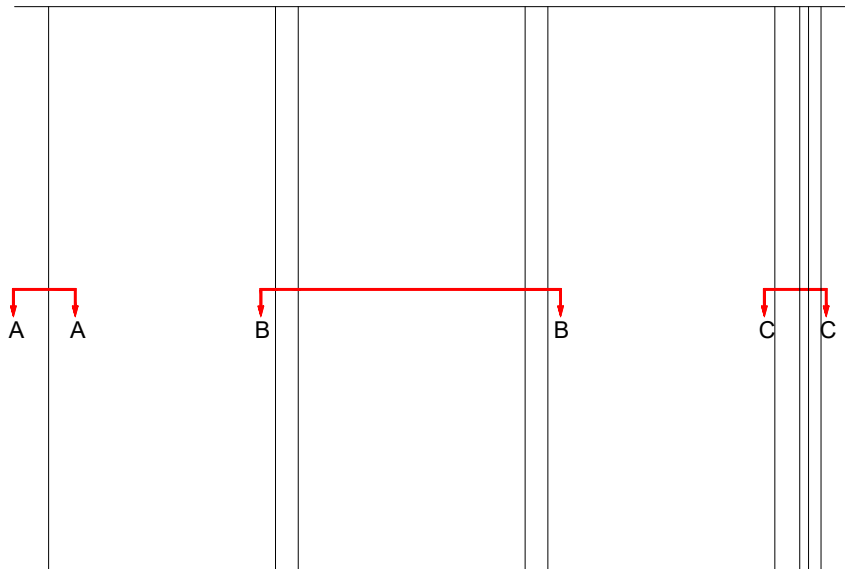

**ΚΑΤΟΨΗ**  
**TOP VIEW**

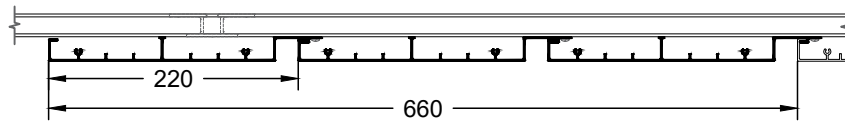

PF070-015

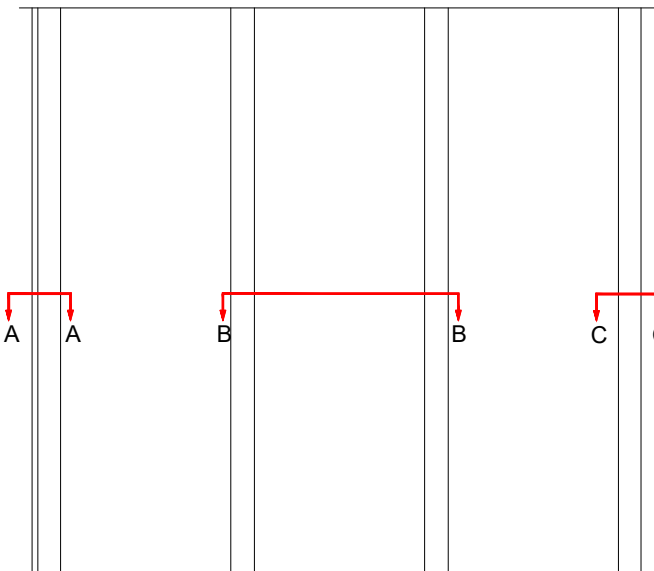

**ΚΑΤΟΨΗ**  
**TOP VIEW**

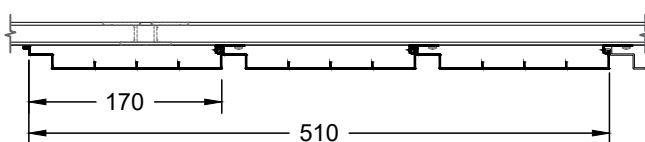

WD-2002

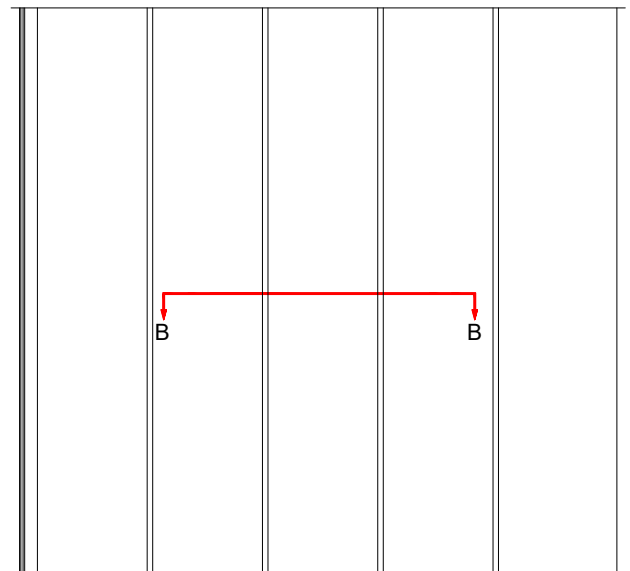

**ΚΑΤΟΨΗ**  
**TOP VIEW**

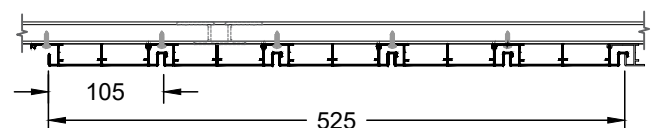

**PROFILE CONFIGURATIONS**  
**ΤΥΠΟΛΟΓΙΕΣ ΚΑΤΑΣΚΕΥΩΝ**

930-909

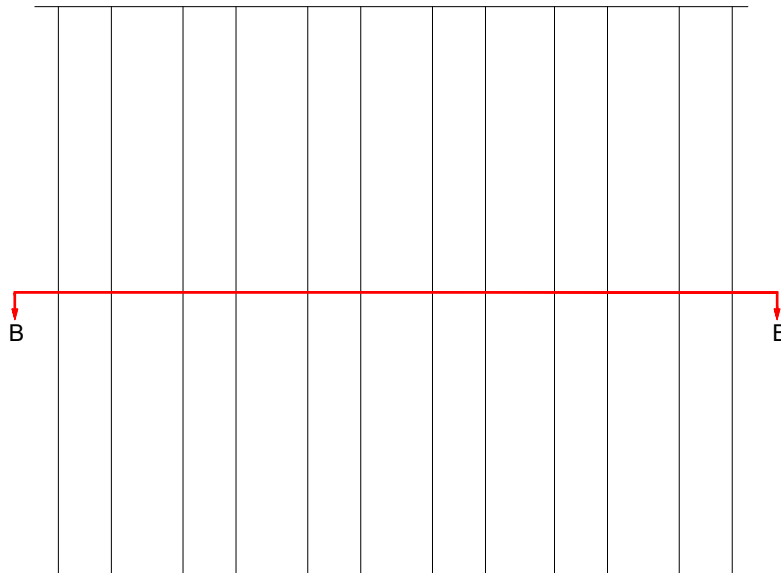

**ΚΑΤΟΨΗ**  
**TOP VIEW**

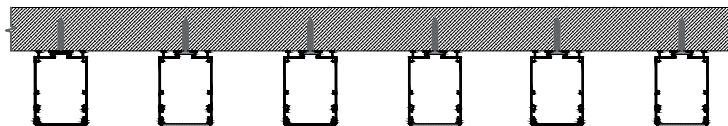

WD-4040

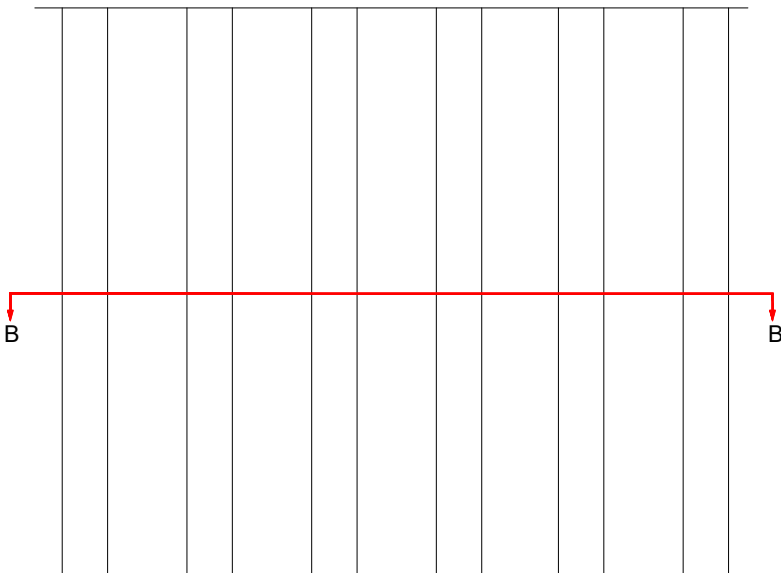

**ΚΑΤΟΨΗ**  
**TOP VIEW**

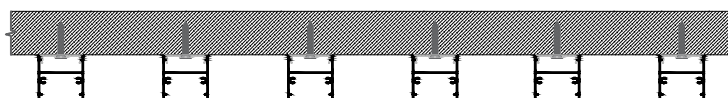

**PROFILE CONFIGURATIONS**  
ΤΥΠΟΛΟΓΙΕΣ ΚΑΤΑΣΚΕΥΩΝ

WD-6040

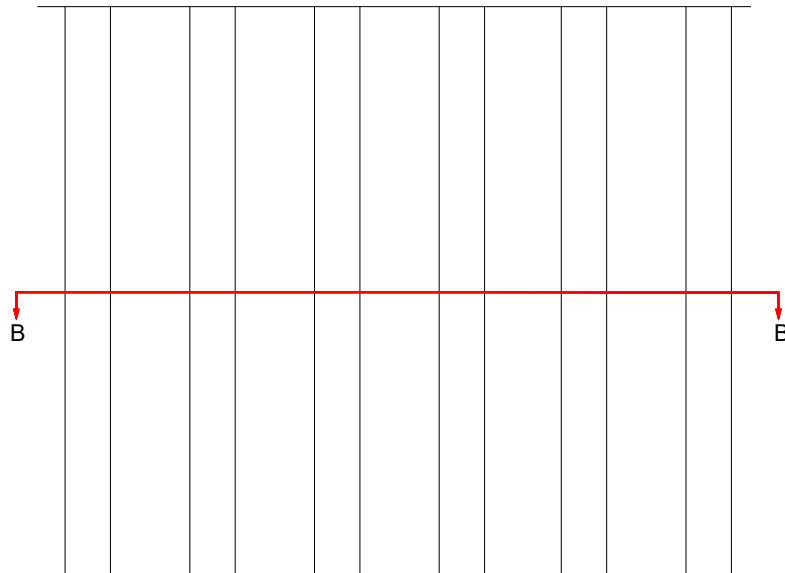

**ΚΑΤΟΨΗ**  
**TOP VIEW**

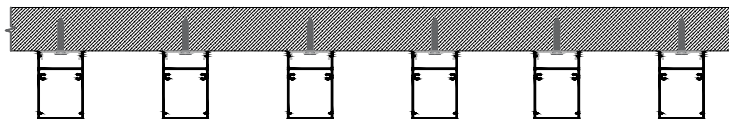

WD-8040

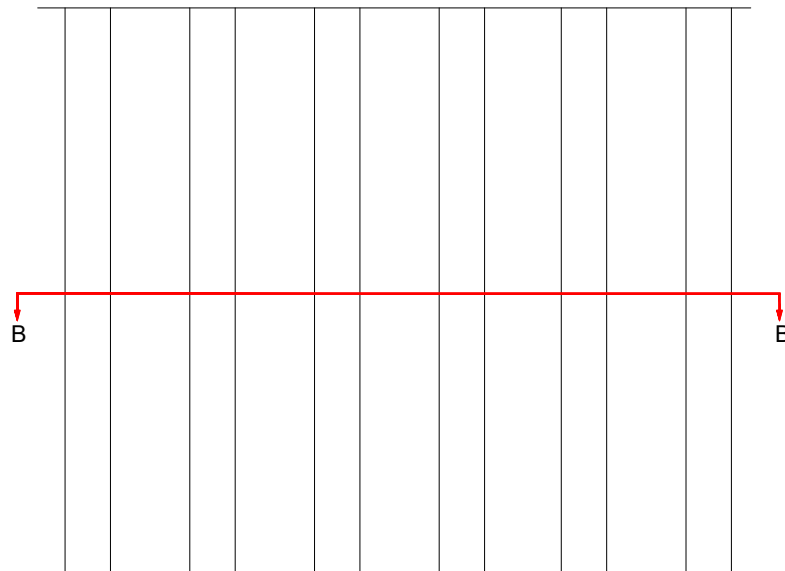

**ΚΑΤΟΨΗ**  
**TOP VIEW**

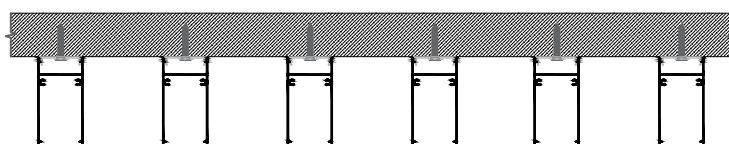

**PROFILE CONFIGURATIONS**  
ΤΥΠΟΛΟΓΙΕΣ ΚΑΤΑΣΚΕΥΩΝ

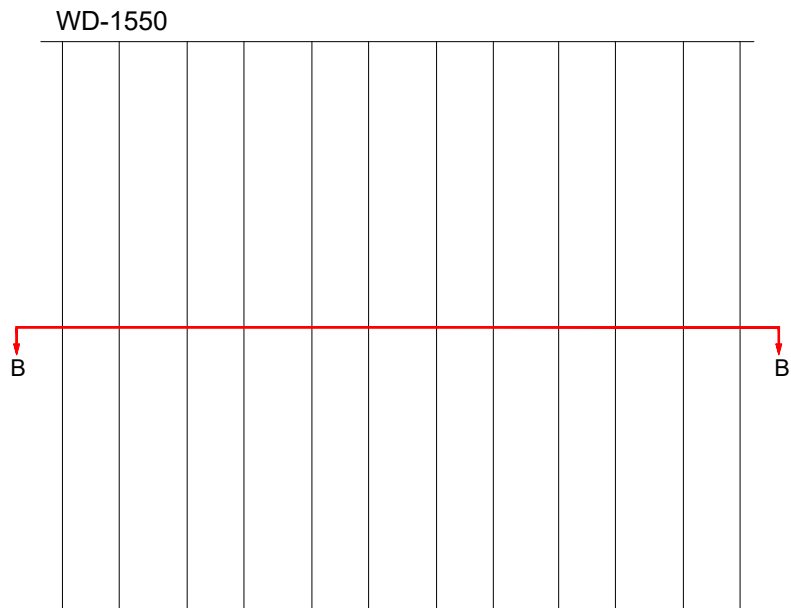

**ΚΑΤΟΨΗ**  
**TOP VIEW**

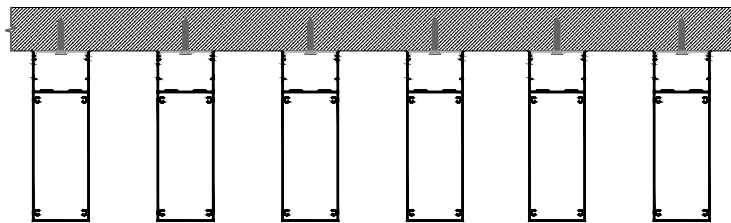

**PROFILE CONFIGURATIONS**  
**ΤΥΠΟΛΟΓΙΕΣ ΚΑΤΑΣΚΕΥΩΝ**

3200-403

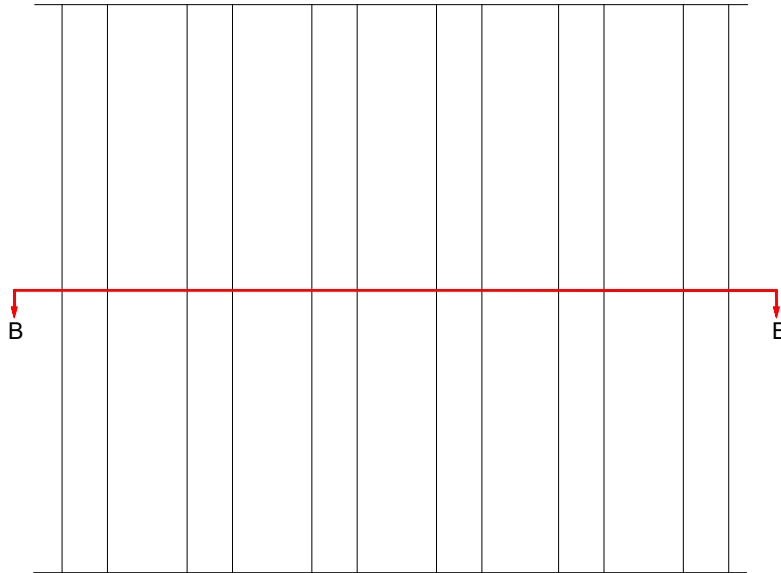

**ΚΑΤΟΨΗ**  
**TOP VIEW**

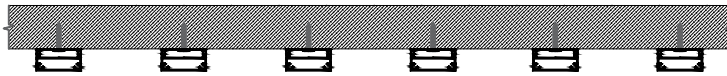

WD-3030

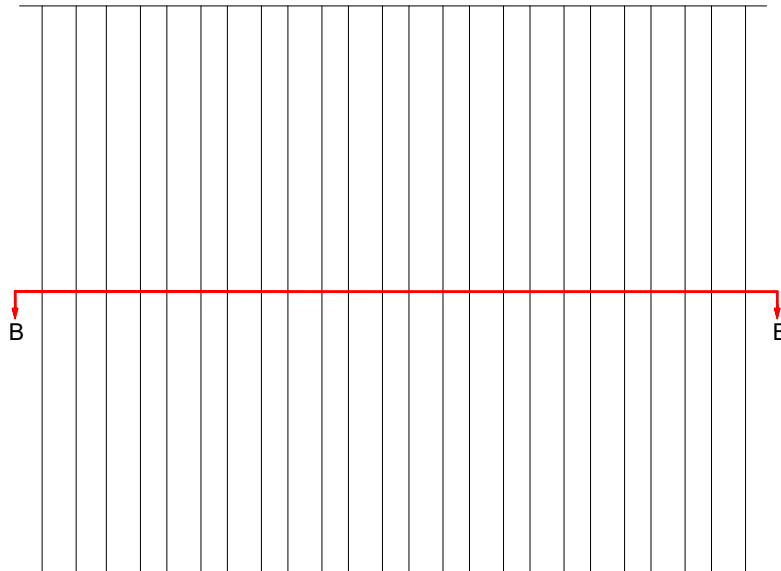

**ΚΑΤΟΨΗ**  
**TOP VIEW**



**PROFILE CONFIGURATIONS**  
ΤΥΠΟΛΟΓΙΕΣ ΚΑΤΑΣΚΕΥΩΝ

823-303

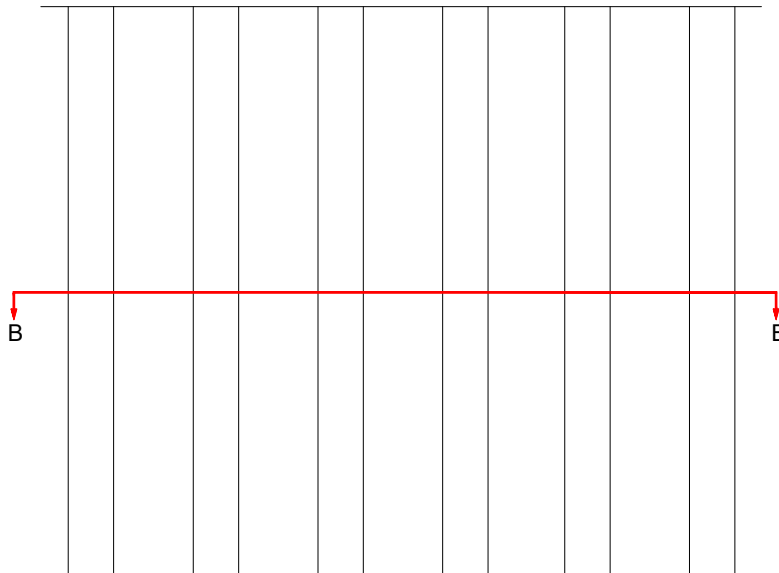

**ΚΑΤΟΨΗ**  
**TOP VIEW**

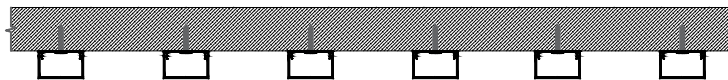

3200-402

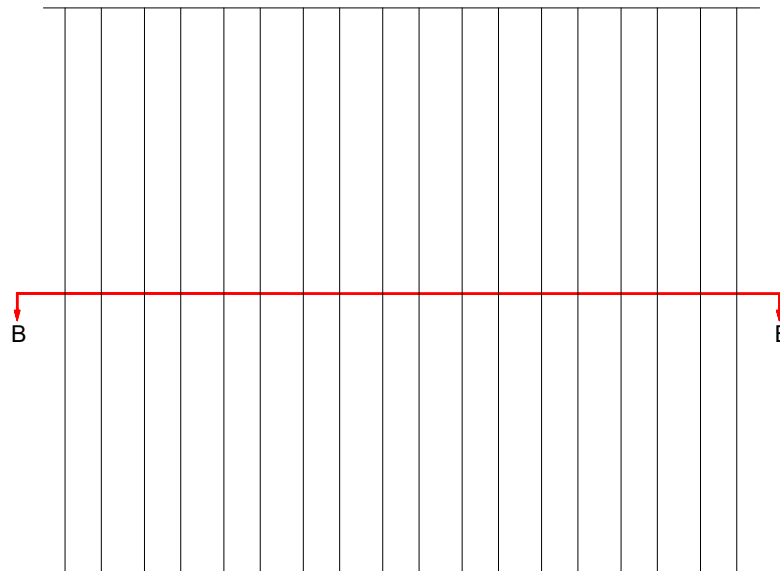

**ΚΑΤΟΨΗ**  
**TOP VIEW**

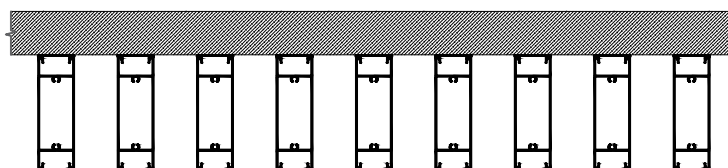

**ALUMINCO<sup>®</sup>**

**WIND**

Sections - Τομές

**HORIZONTAL SECTION OF PROFILE WD\_2020**  
**ΟΡΙΖΟΝΤΙΑ ΤΟΜΗ ΠΡΟΦΙΛ WD\_2020**

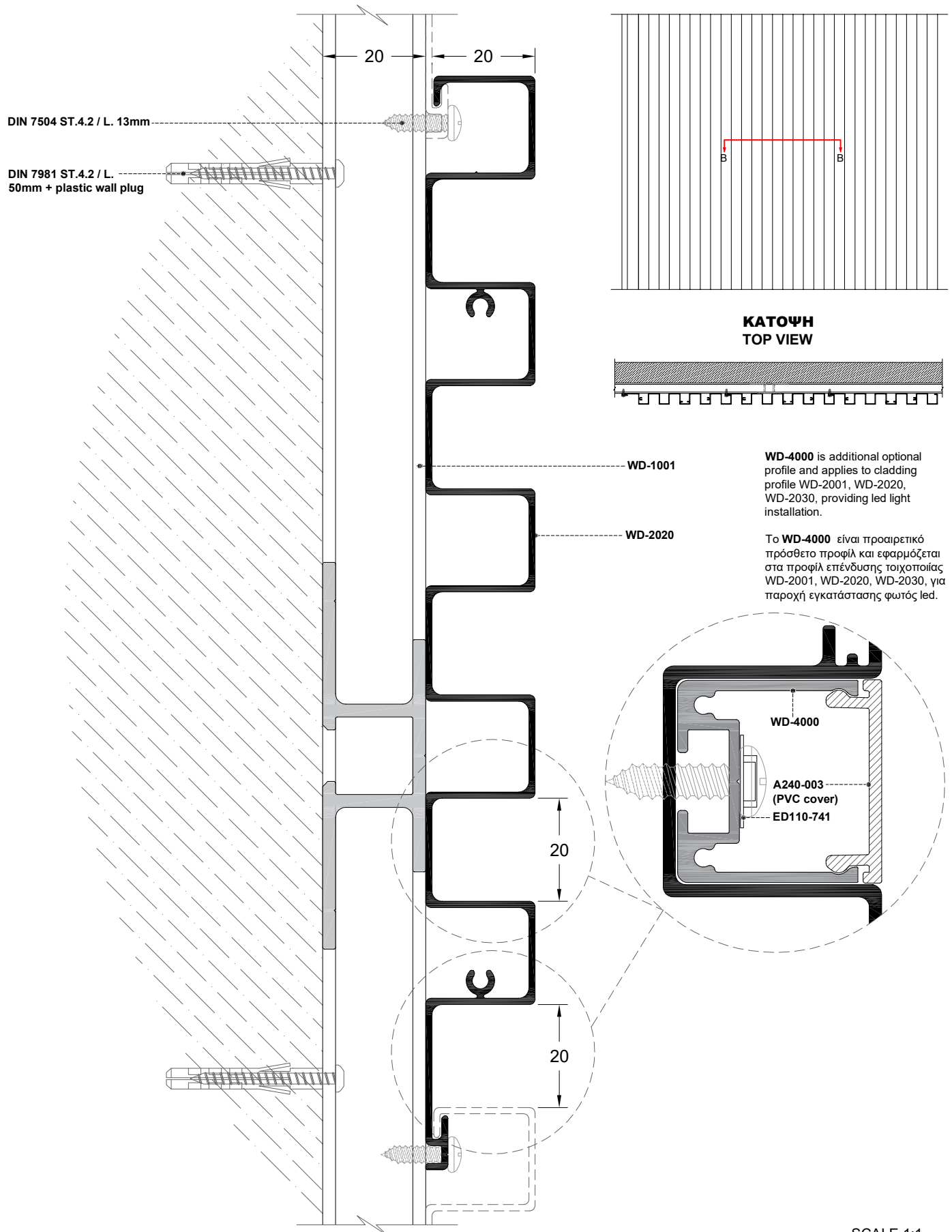

**HORIZONTAL SECTION OF PROFILE WD\_2030**  
**ΟΡΙΖΟΝΤΙΑ ΤΟΜΗ ΠΡΟΦΙΛ WD\_2030**

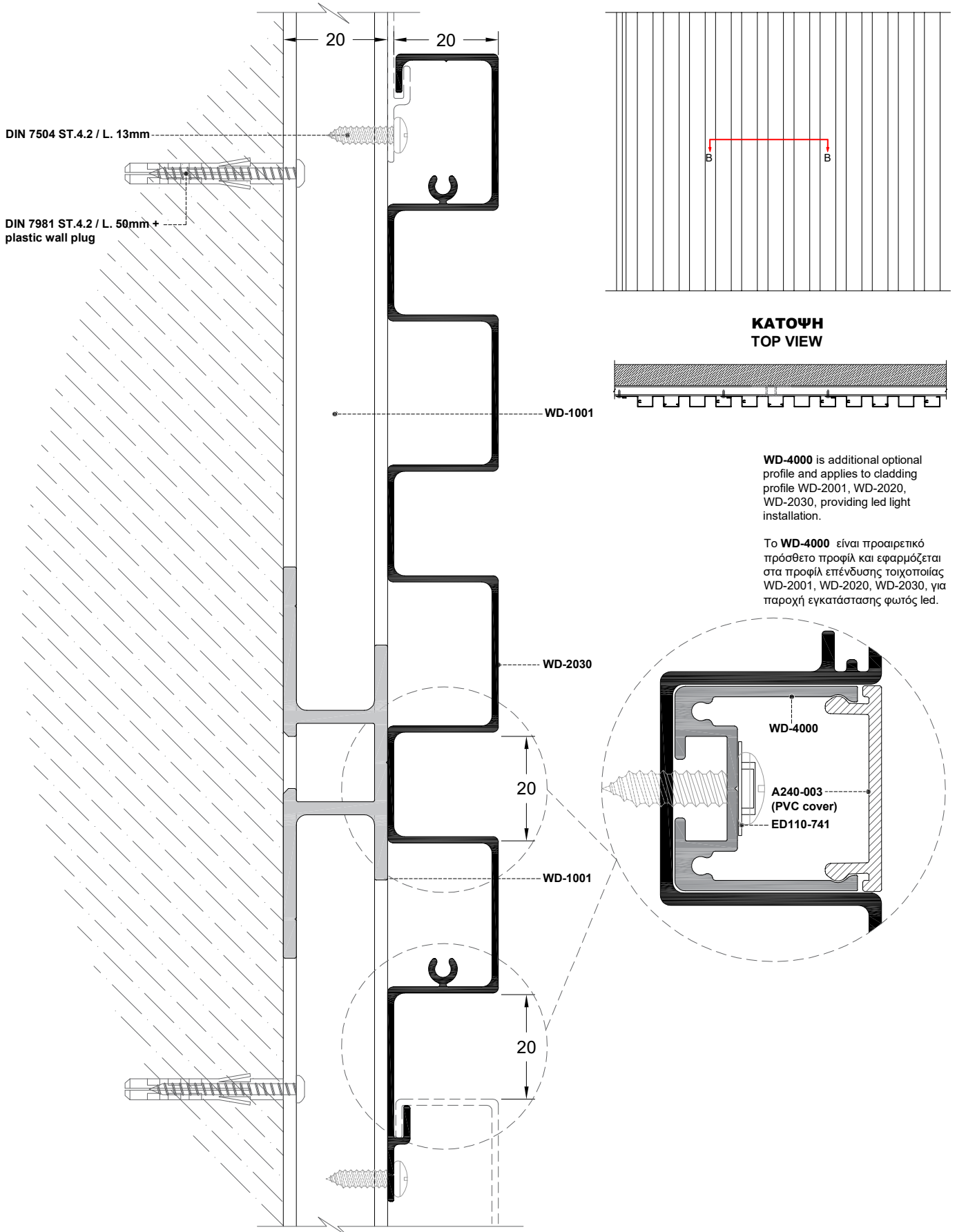

**HORIZONTAL SECTION OF PROFILE WD-2040**  
**ΟΡΙΖΟΝΤΙΑ ΤΟΜΗ ΠΡΟΦΙΛ WD-2040**

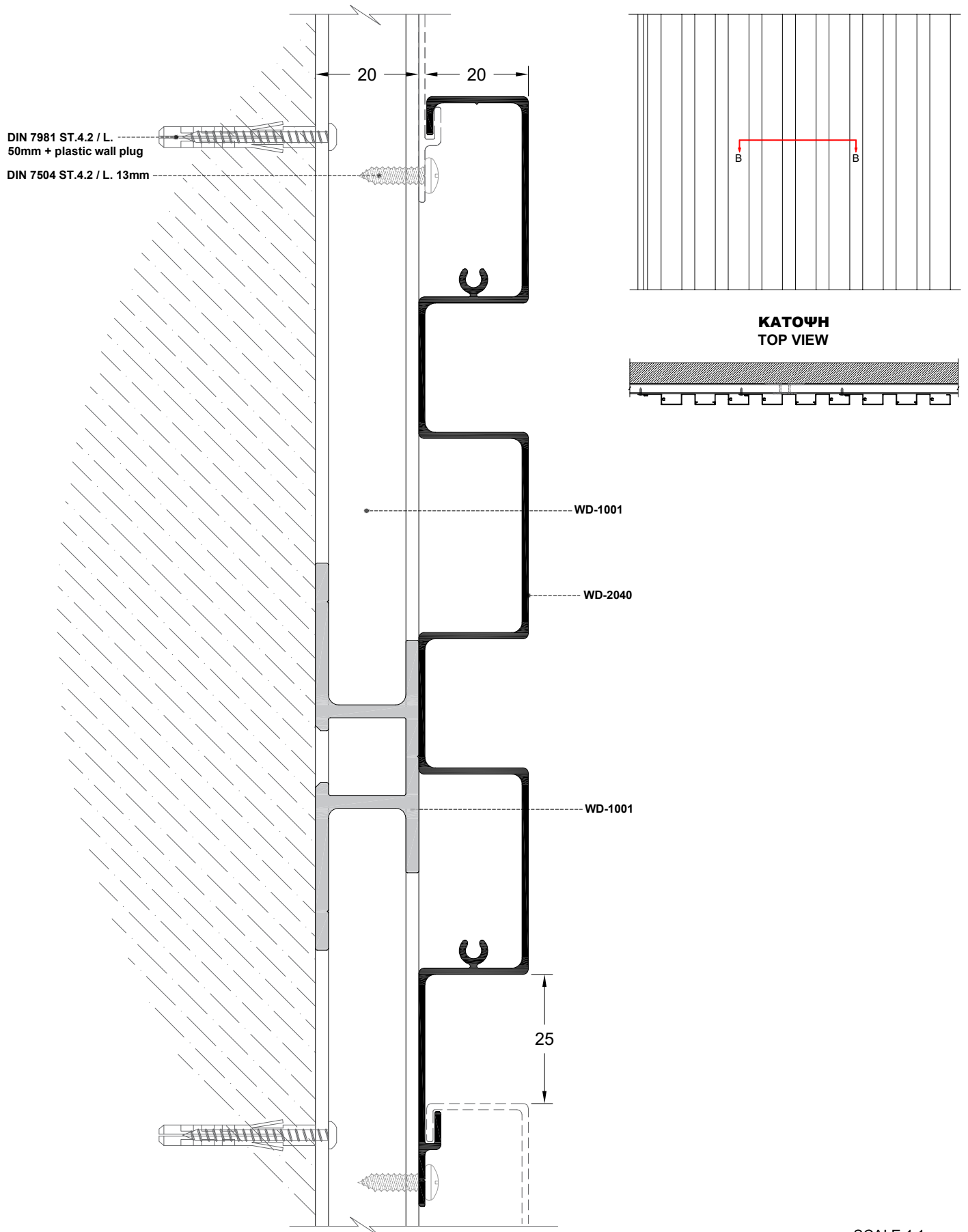

**HORIZONTAL SECTION OF PROFILE WD-2050**  
**ΟΡΙΖΟΝΤΙΑ ΤΟΜΗ ΠΡΟΦΙΛ WD-2050**

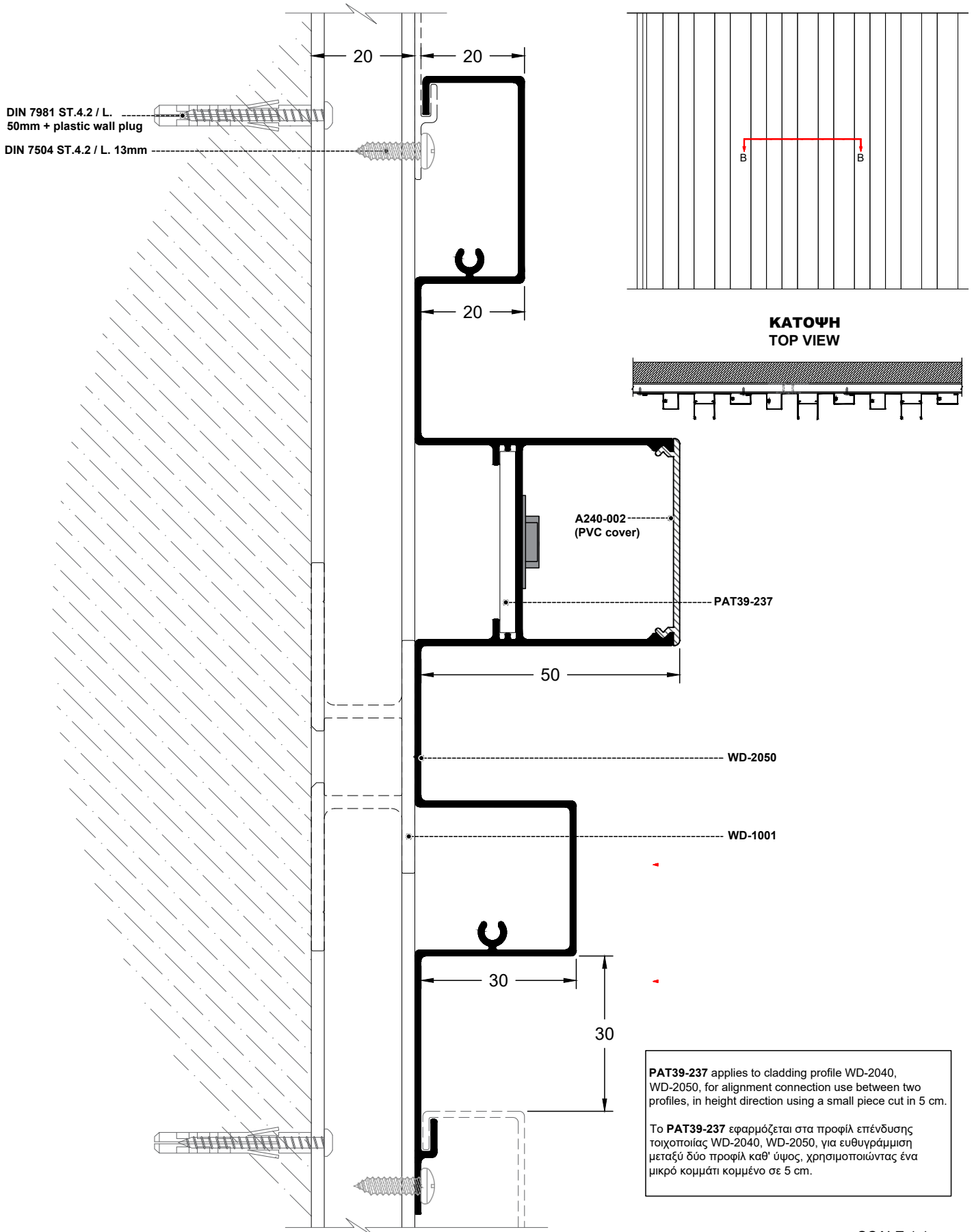

**HORIZONTAL SECTION OF PROFILE WD-2001**  
**ΟΡΙΖΟΝΤΙΑ ΤΟΜΗ ΠΡΟΦΙΛ WD-2001**

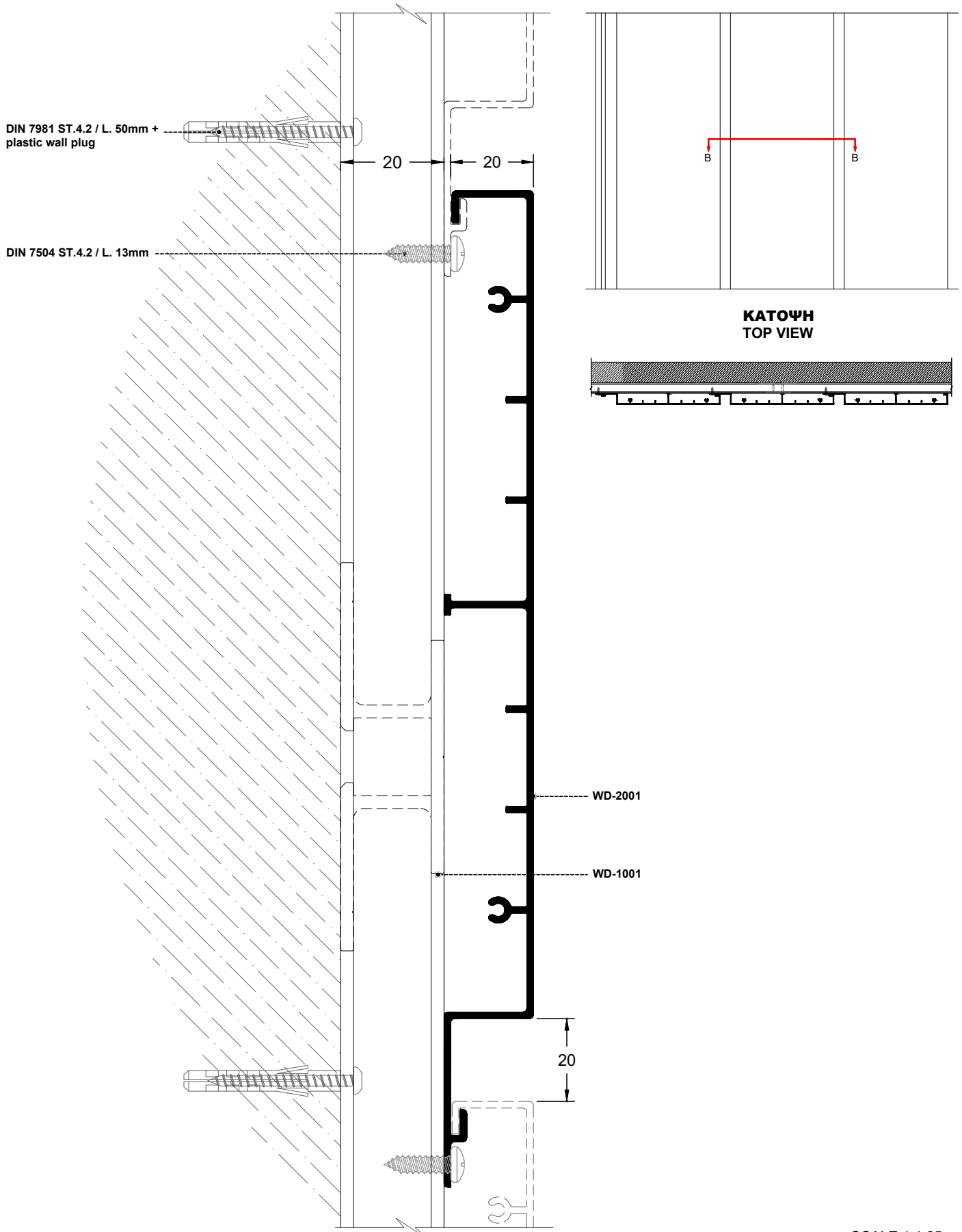

**HORIZONTAL SECTION OF PROFILE WD-2002**  
**ΟΡΙΖΟΝΤΙΑ ΤΟΜΗ ΠΡΟΦΙΛ WD-2002**

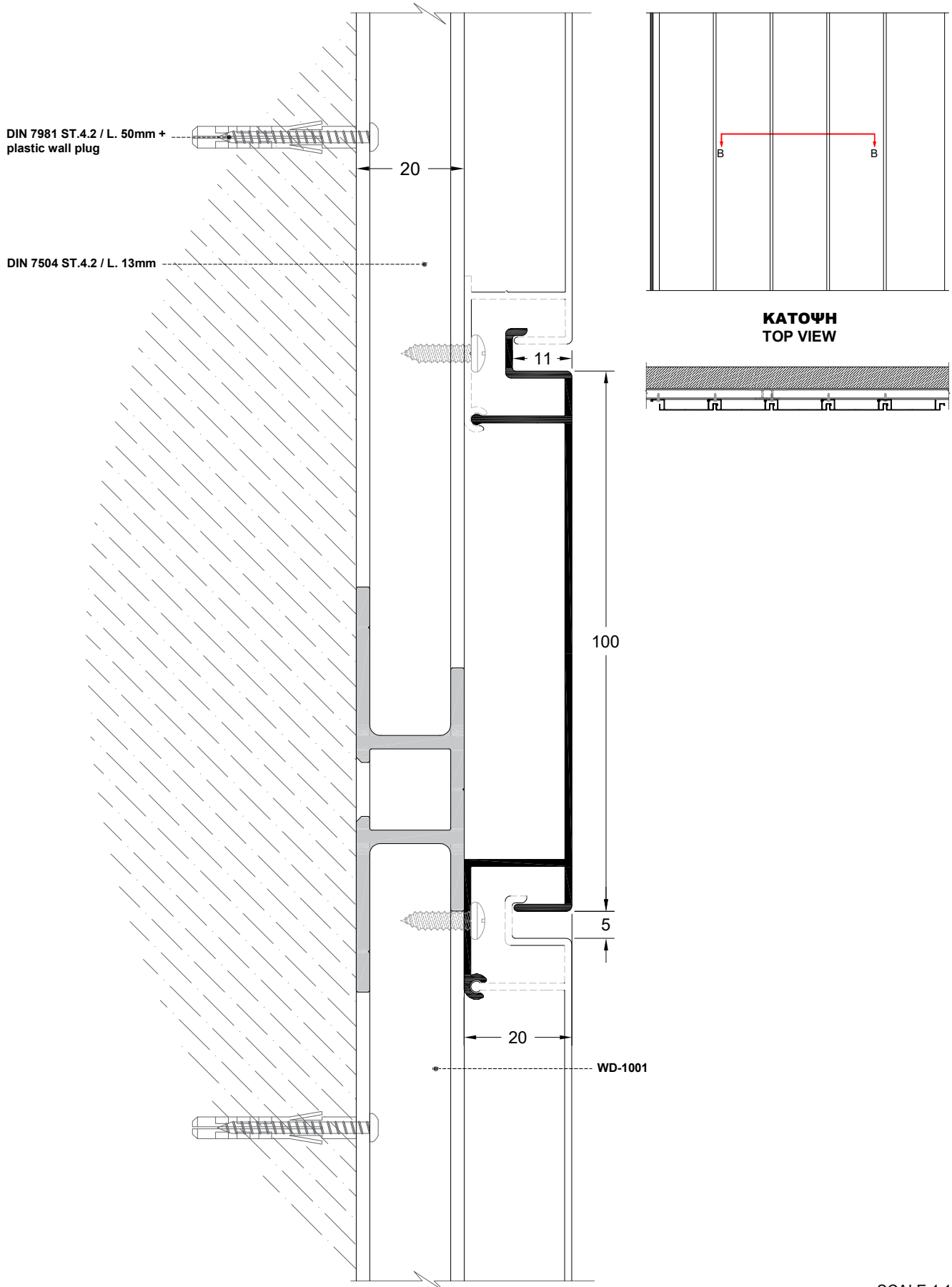

**HORIZONTAL SECTION OF PROFILE P070-015**  
**ΟΡΙΖΟΝΤΙΑ ΤΟΜΗ ΠΡΟΦΙΛ P070-015**

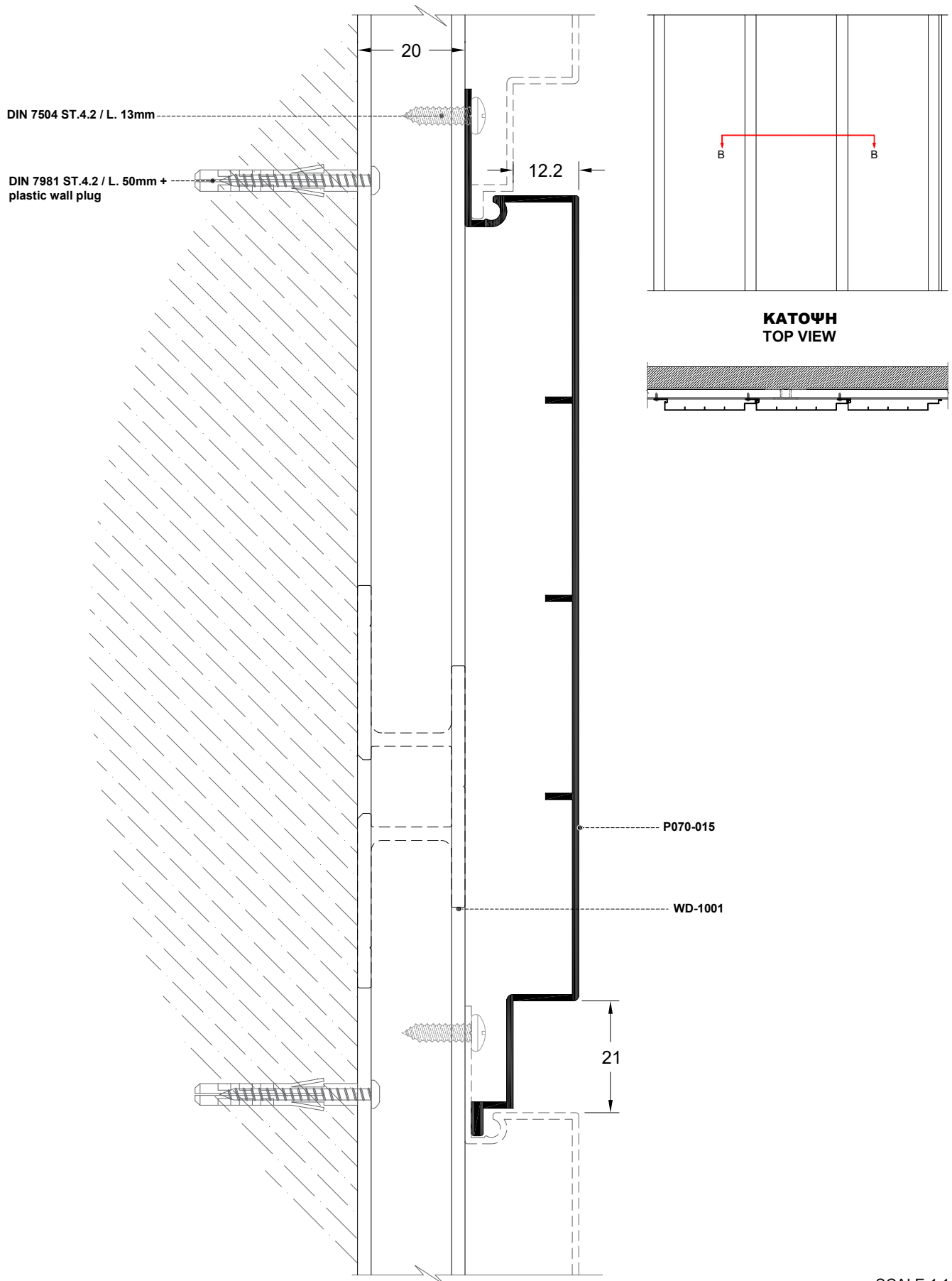

**TYPES OF END PROFILES FOR WD-2001/WD-2020/WD-2030/WD-2040/WD-2050**  
**ΤΥΠΟΙ ΤΕΡΜΑΤΙΚΩΝ ΠΡΟΦΙΛ ΓΙΑ ΤΑ WD-2001/WD-2020/WD-2030/WD-2040/WD-2050**

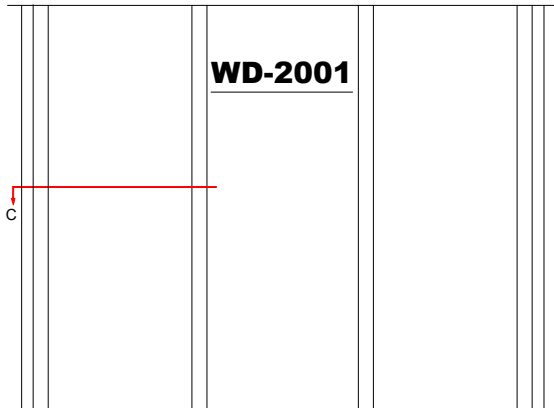

**WD-2001**

**ΚΑΤΟΨΗ  
TOP VIEW**

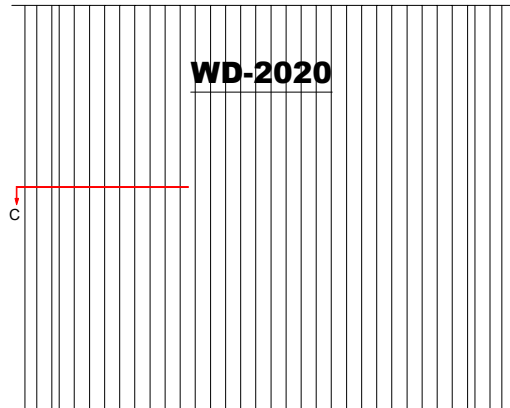
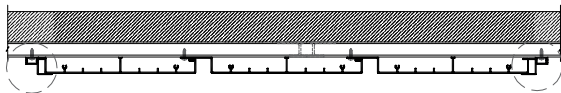

**WD-2020**

**ΚΑΤΟΨΗ  
TOP VIEW**

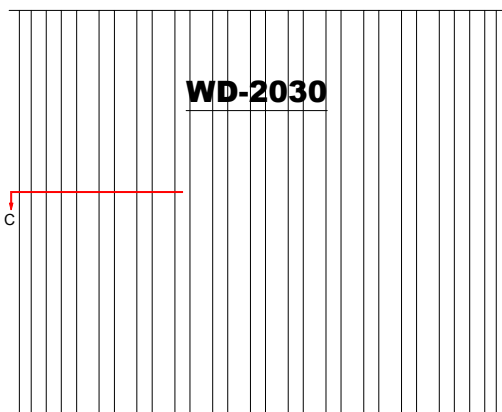
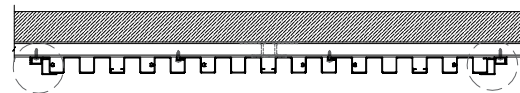

**WD-2030**

**ΚΑΤΟΨΗ  
TOP VIEW**

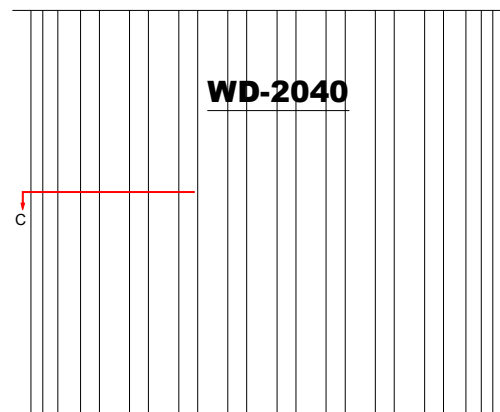
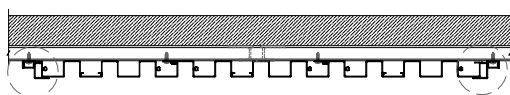

**WD-2040**

**ΚΑΤΟΨΗ  
TOP VIEW**

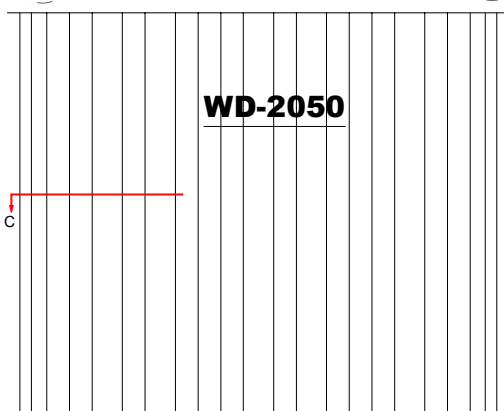
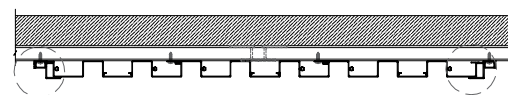

**WD-2050**

**ΚΑΤΟΨΗ  
TOP VIEW**

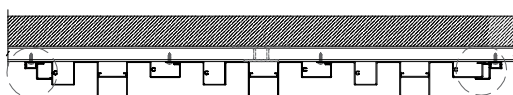

- **WD-3004** applies to all decorative profile typologies for terminating the visible surface of a fixed wall. **MAXIMUM Adjustment 10mm.**
- Το **WD-3004** εφαρμόζεται σε όλα τα προφίλ επένδυσης τοίχου ως τερματικό προφίλ. **Μέγιστη Ρύθμιση 10mm.**

**TYPES OF END PROFILES FOR WD-2001/WD-2020/WD-2030/WD-2040/WD-2050**  
**ΤΥΠΟΙ ΤΕΡΜΑΤΙΚΩΝ ΠΡΟΦΙΛ ΓΙΑ ΤΑ WD-2001/WD-2020/WD-2030/WD-2040/WD-2050**

**WD-2001**

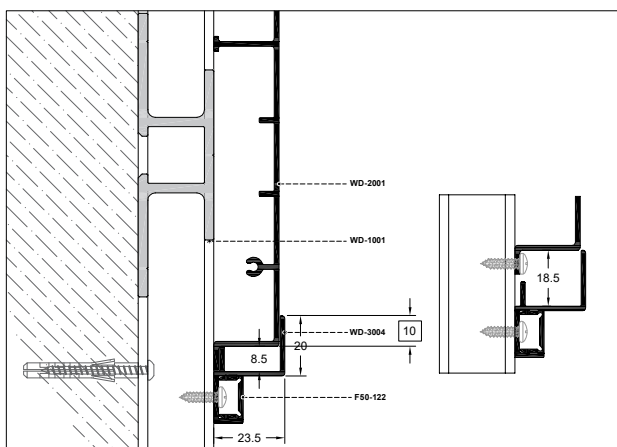

**WD-2020**

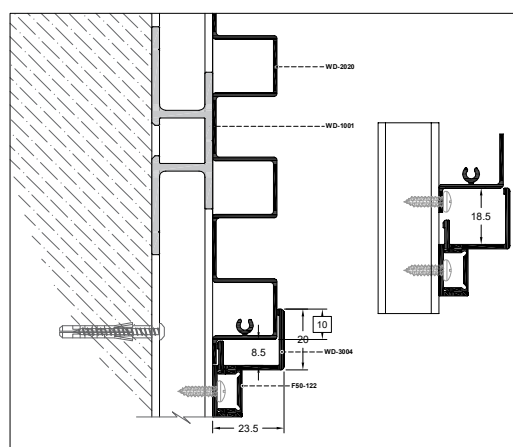

**WD-2030**

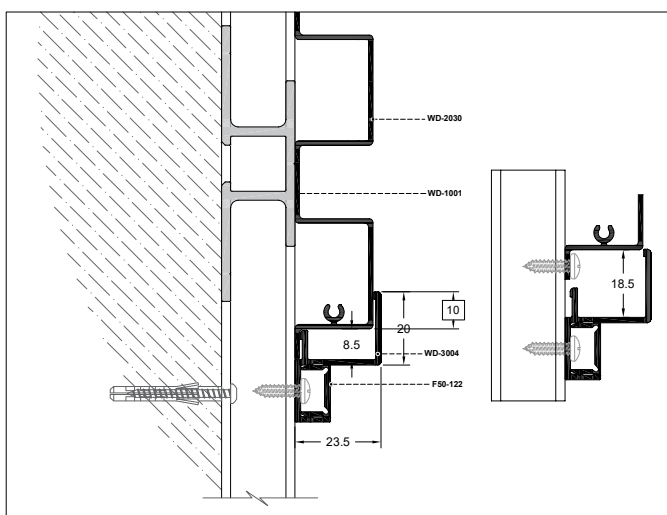

**WD-2040**

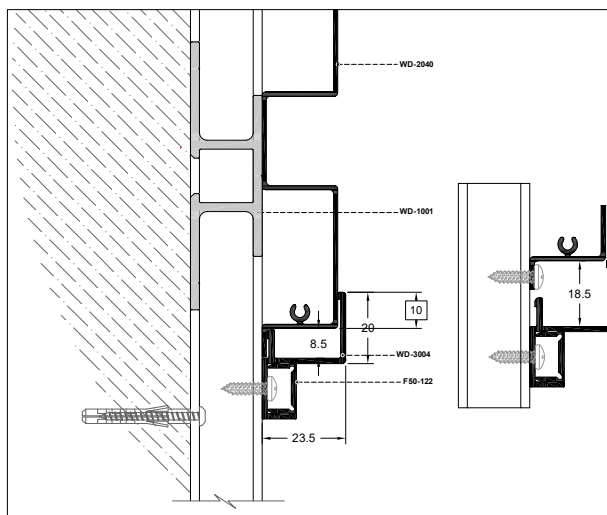

**WD-2050**

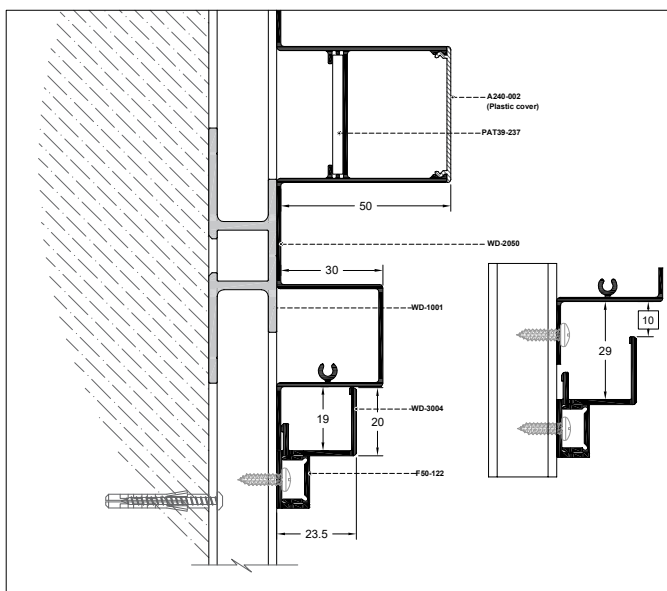

- **WD-3004** applies to all decorative profile typologies for terminating the visible surface of a fixed wall. **MAXIMUM Adjustment 10mm.**
- Το **WD-3004** εφαρμόζεται σε όλα τα προφίλ επένδυσης τοίχου ως τερματικό προφίλ. **Μέγιστη Ρύθμιση 10mm.**

**HORIZONTAL SECTION OF CORNER PROFILE WD\_3003**  
**ΟΡΙΖΟΝΤΙΑ ΤΟΜΗ ΓΩΝΙΑΚΟΥ ΠΡΟΦΙΛ WD\_3003**

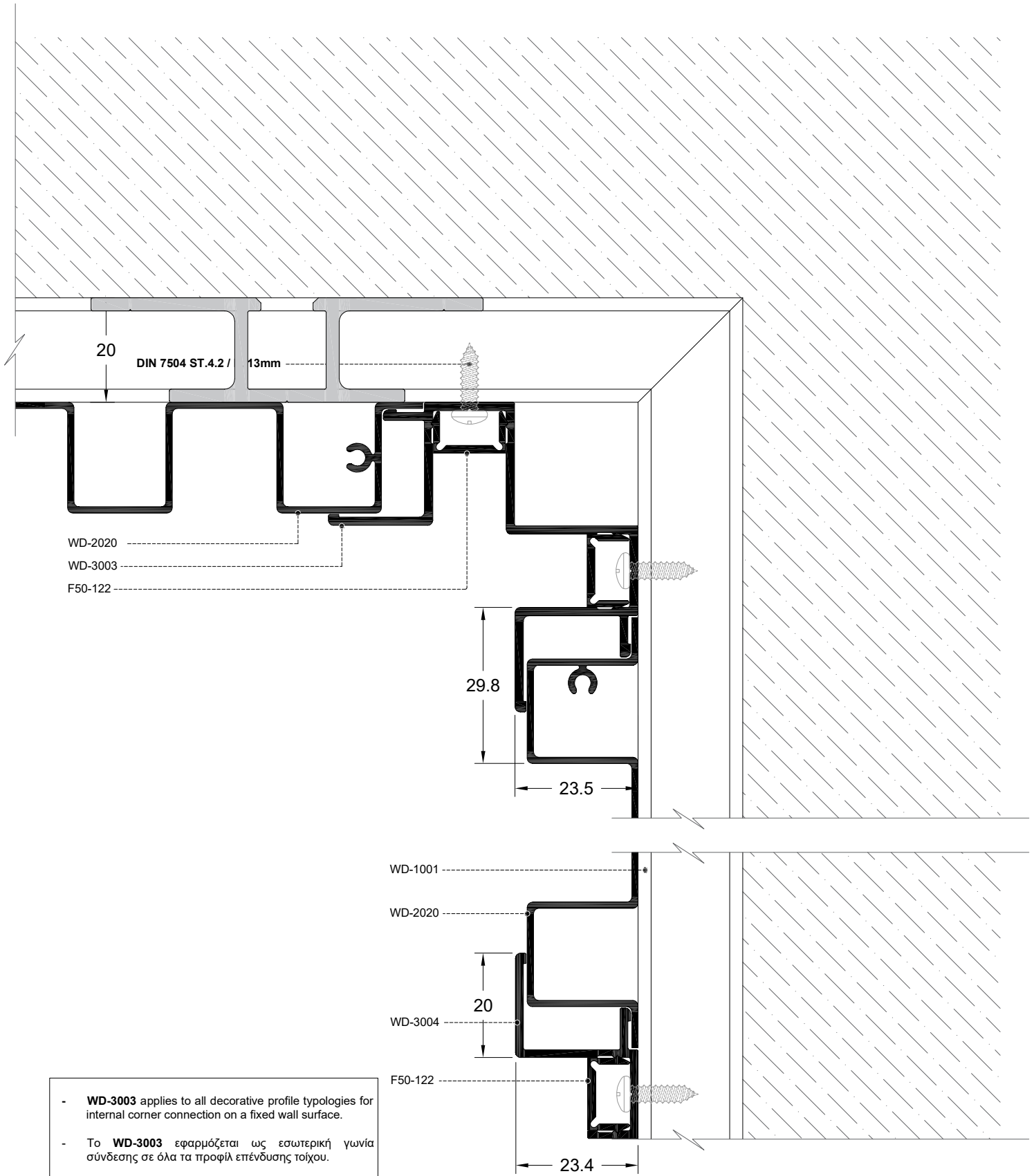

**HORIZONTAL SECTION OF CORNER PROFILE WD\_3001**  
**ΟΡΙΖΟΝΤΙΑ ΤΟΜΗ ΓΩΝΙΑΚΟΥ ΠΡΟΦΙΛ WD\_3001**

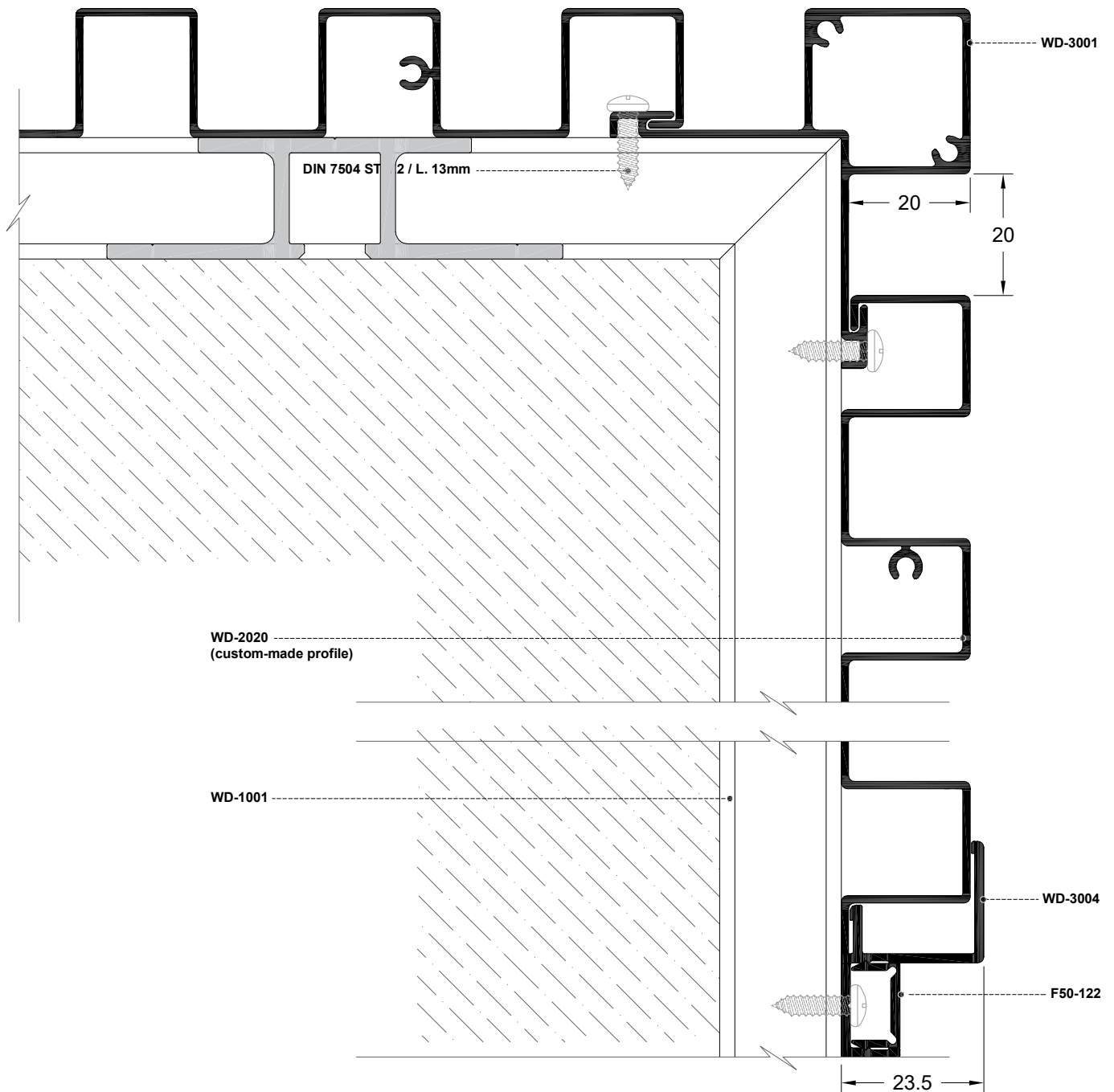

- **WD-3001** profile applies to WD-2020 decorative profile typology for external corner connection on a fixed wall surface.
- Το προφίλ **WD-3001** συνεργάζεται με το προφίλ WD-2020 ως εξωτερική γωνία σύνδεσης.

**HORIZONTAL SECTION OF CORNER PROFILE WD\_3002**  
**ΟΡΙΖΟΝΤΙΑ ΤΟΜΗ ΓΩΝΙΑΚΟΥ ΠΡΟΦΙΛ WD\_3002**

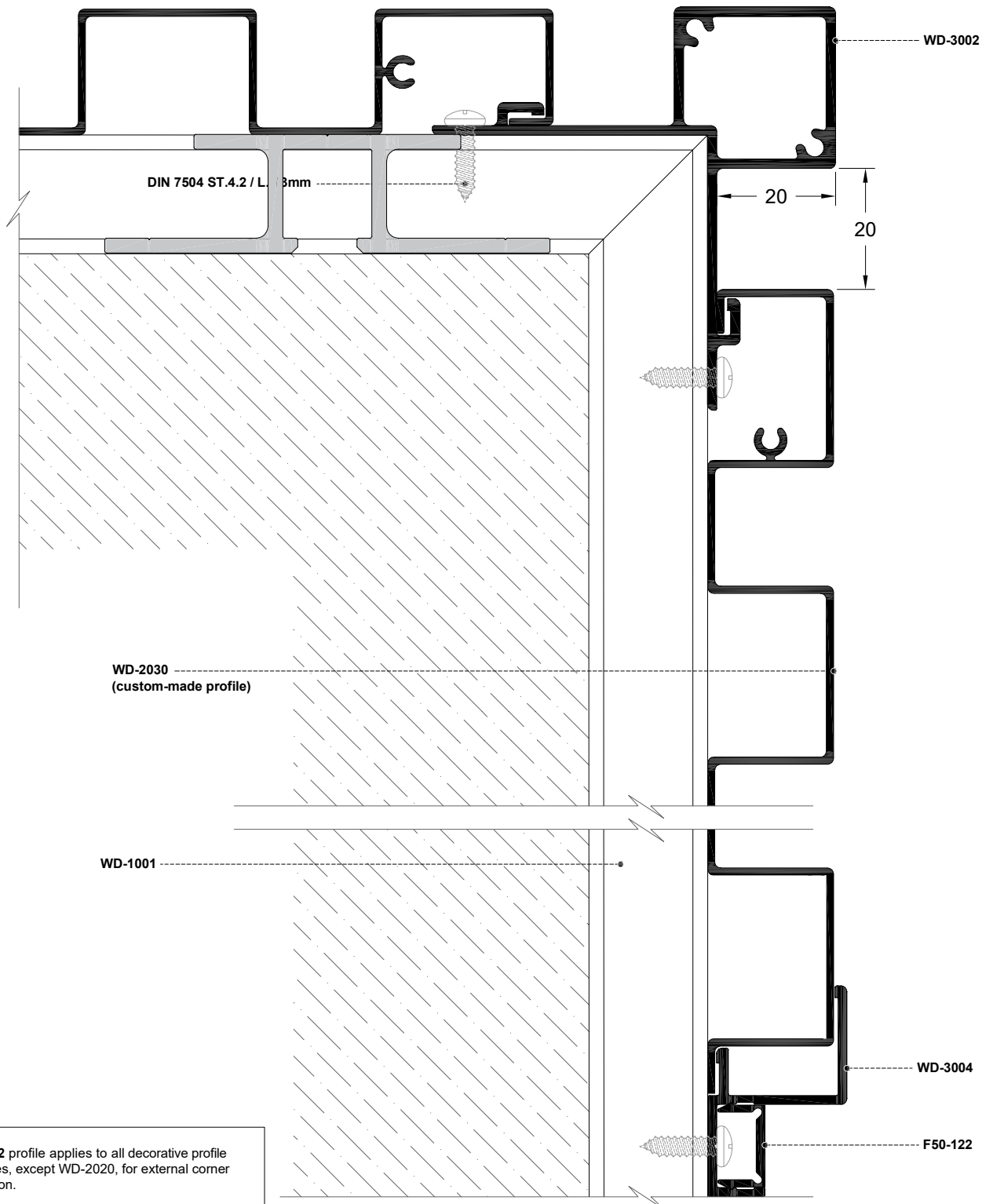

- **WD-3002** profile applies to all decorative profile typologies, except WD-2020, for external corner connection.
- Το προφίλ **WD-3002** εφαρμόζεται σε όλες τις τυπολογίες, εκτός από το WD-2020, ως εξωτερική γωνία σύνδεσης.

**HORIZONTAL SECTION OF CORNER PROFILE WD\_3005**  
**ΟΡΙΖΟΝΤΙΑ ΤΟΜΗ ΓΩΝΙΑΚΟΥ ΠΡΟΦΙΛ WD\_3005**

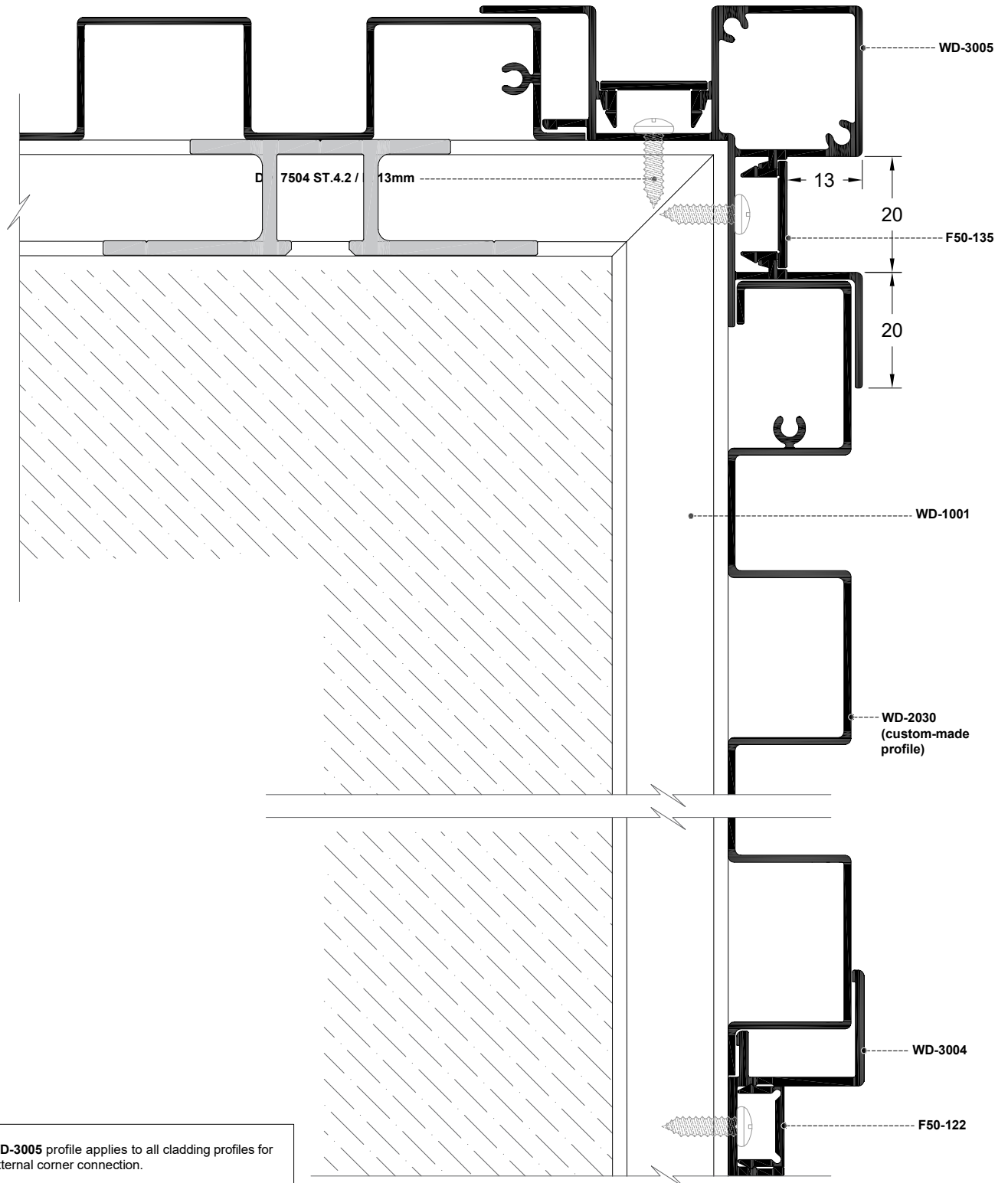

- **WD-3005** profile applies to all cladding profiles for external corner connection.
- Το προφίλ **WD-3005** συνεργάζεται με όλα τα προφίλ επένδυσης ως εξωτερική γωνία σύνδεσης.

**VERTICAL SECTION OF PROFILE WD\_3020**  
**ΚΑΘΕΤΗ ΤΟΜΗ ΠΡΟΦΙΛ WD\_3020**

**DIRECT INSTALLATION ON**  
**WALL/CEILING**

DIN 7981 ST.4.2 / L. 50  
 mm + plastic wall plug

DIN 7504 ST.4.2 / L. 13mm

WD-1001

WD-2030

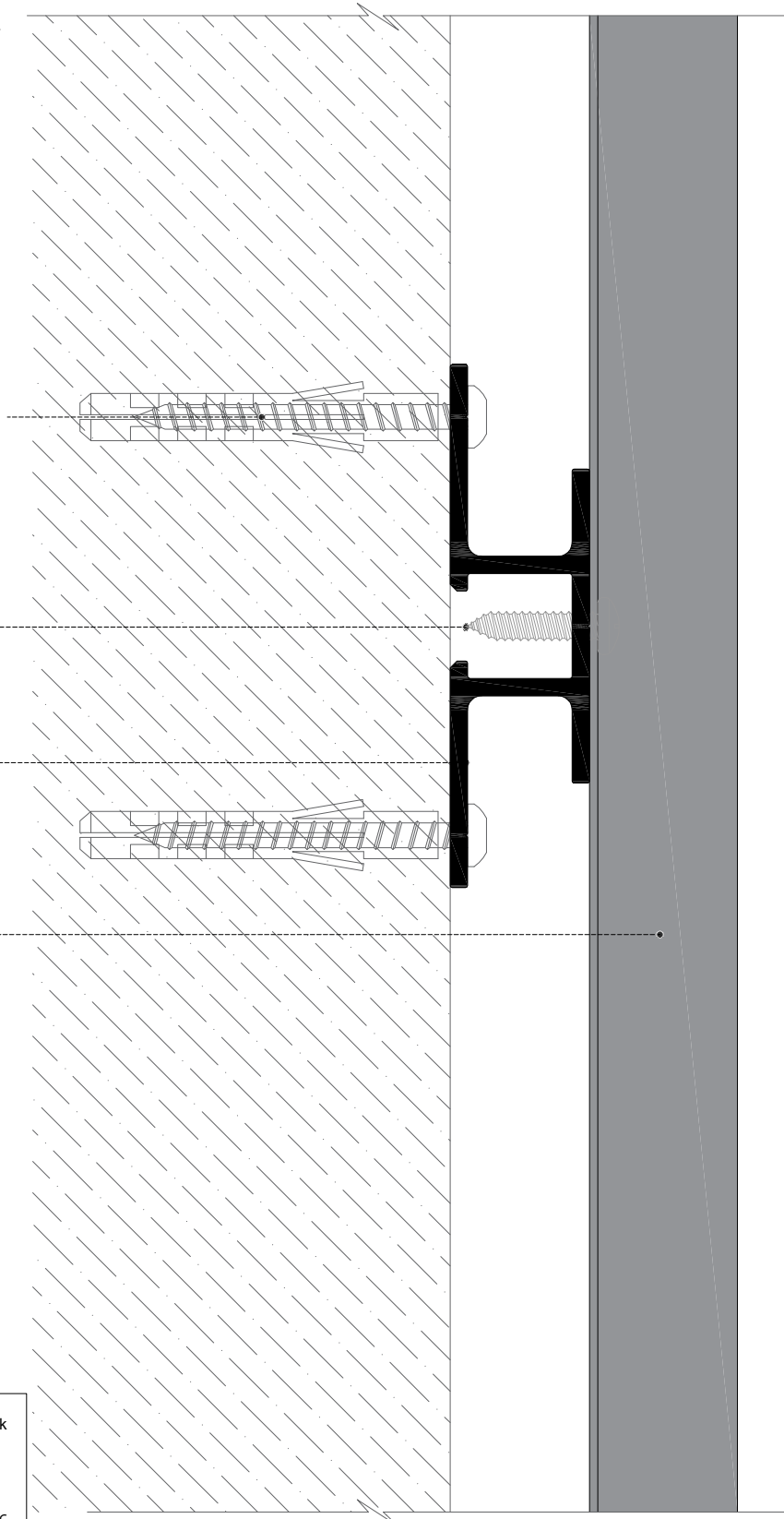

- **WD-1001** profile is used as a support mounting track for cladding profiles. For wall alignment it is recommended the use of plastic shims.
- Το προφίλ **WD-1001** χρησιμοποιείται ως βάση στήριξης για την τοποθέτηση των προφίλ επένδυσης τοιχοποιίας. Συνίσταται η χρήση πλαστικών αποστατικών για την ευθυγράμμιση του τοίχου.

**VERTICAL SECTION OF PROFILE WD\_1002**  
**ΚΑΘΕΤΗ ΤΟΜΗ ΠΡΟΦΙΛ WD\_1002**

**DIRECT INSTALLATION ON**  
**WALL/CEILING**

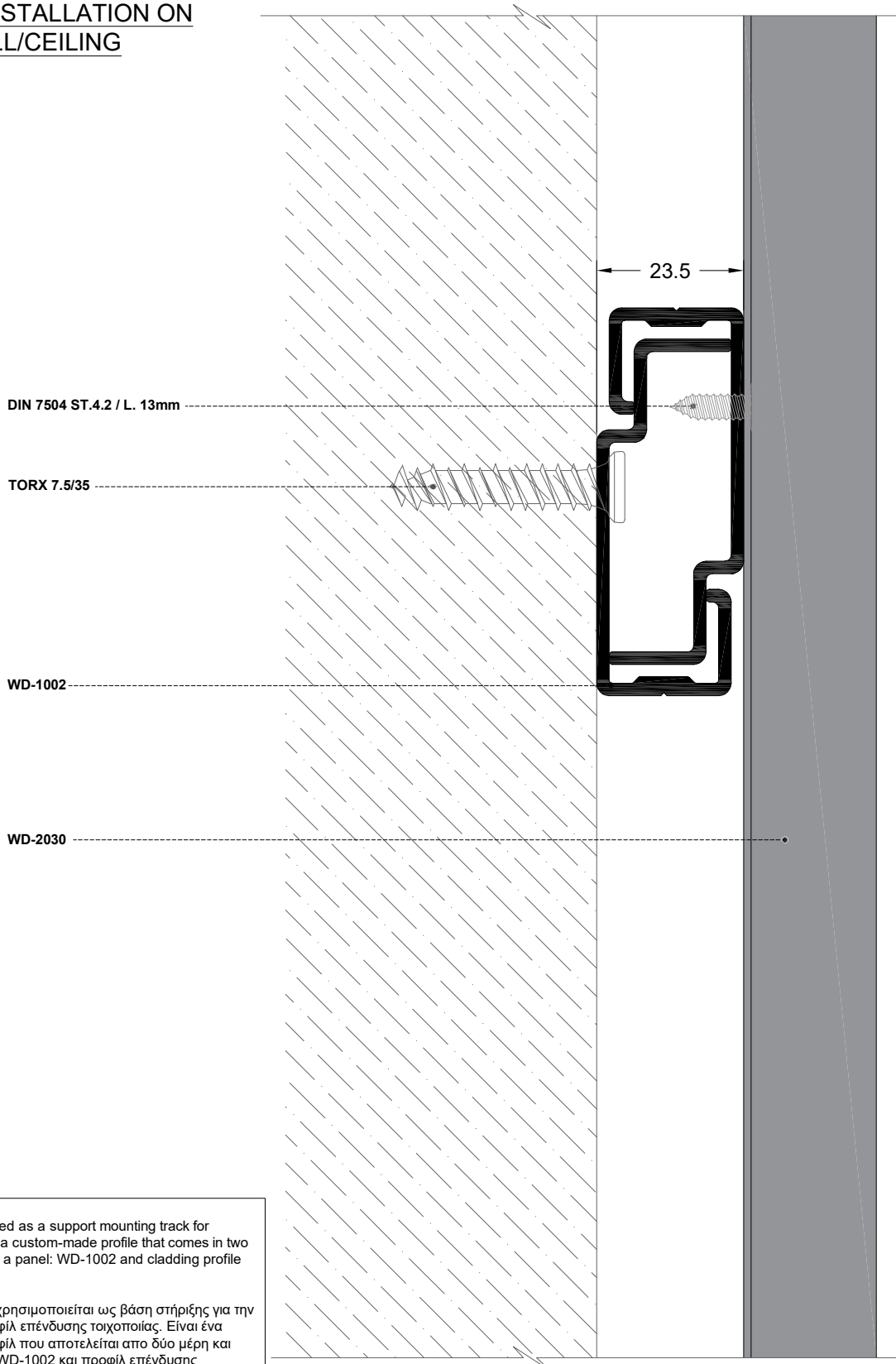

- **WD-1002** profile is used as a support mounting track for cladding profiles. It is a custom-made profile that comes in two parts and functions as a panel: WD-1002 and cladding profile screw fixed together.
- Το προφίλ **WD-1002** χρησιμοποιείται ως βάση στήριξης για την τοποθέτηση των προφίλ επένδυσης τοιχοποιίας. Είναι ένα προσαρμοσμένο προφίλ που αποτελείται από δύο μέρη και λειτουργεί ως πάνελ: WD-1002 και προφίλ επένδυσης στερεωμένα μεταξύ τους με βίδες.

**HORIZONTAL SECTION OF SUSPENDED CEILING**  
**ΟΡΙΖΟΝΤΙΑ ΤΟΜΗ ΚΡΕΜΑΣΤΗΣ ΟΡΟΦΗΣ**

SUSPENDED/HANGING INSTALLATION ON CEILING

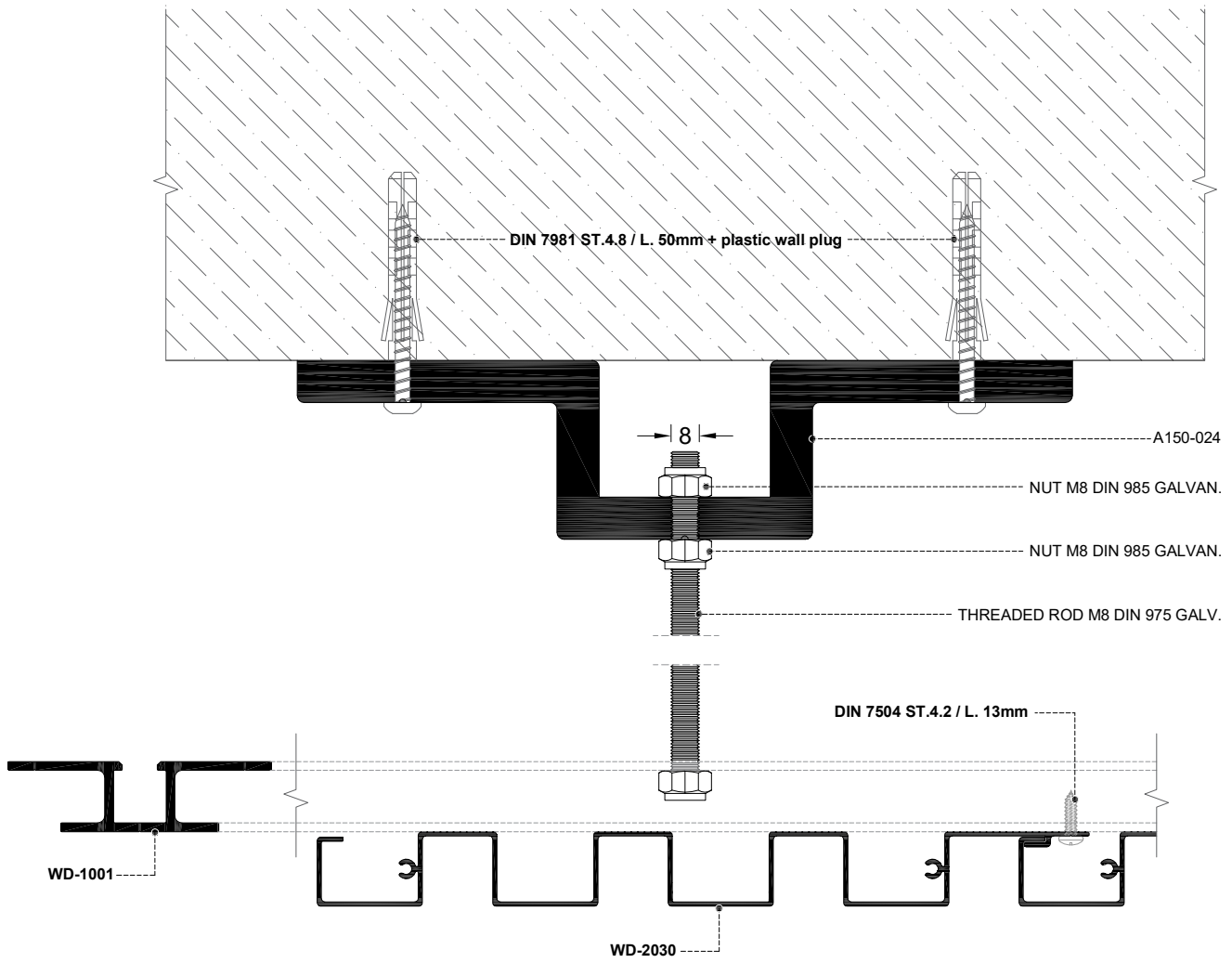

**HORIZONTAL SECTION OF PROFILE 930-909**  
**ΟΡΙΖΟΝΤΙΑ ΤΟΜΗ ΠΡΟΦΙΛ WD 930-909**

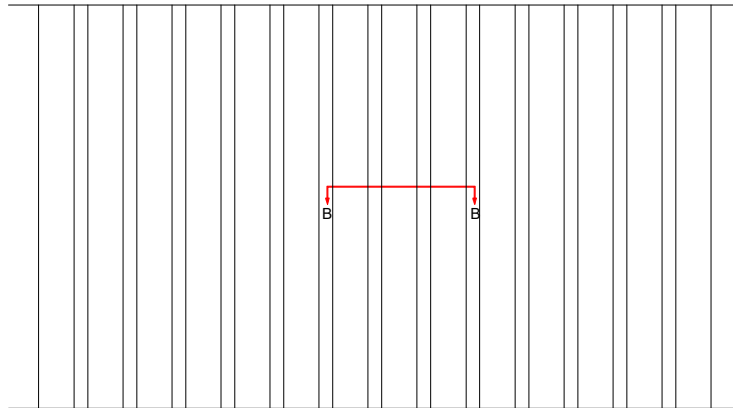

**ΚΑΤΟΨΗ**  
**TOP VIEW**

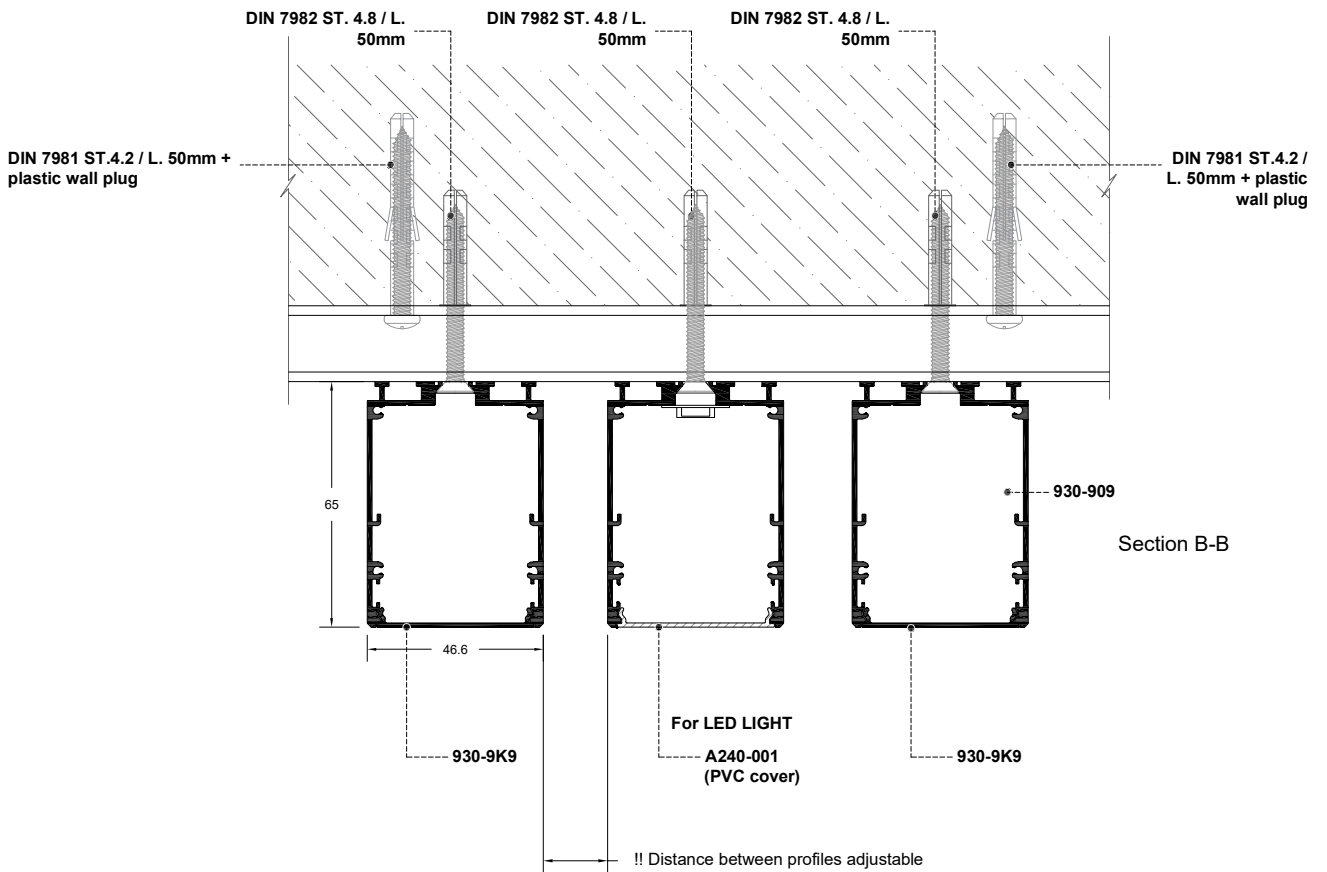
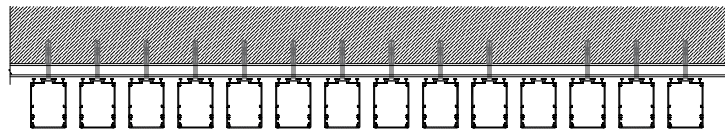

- **A240-001** applies to decorative profile 930-909 as a led light cover.
- Το **A240-001** εφαρμόζεται στο διακοσμητικό προφίλ επένδυσης 930-909 για χρήση led φωτισμού.
- **930-9K9** applies to decorative profile 930-909 as an aluminium cover.
- Το **930-9K9** προφίλ εφαρμόζεται στο διακοσμητικό προφίλ επένδυσης 930-909 ως καπάκι αλουμινίου.

**HORIZONTAL SECTION OF PROFILE WD-3030**  
**ΟΡΙΖΟΝΤΙΑ ΤΟΜΗ ΠΡΟΦΙΛ WD-3030**

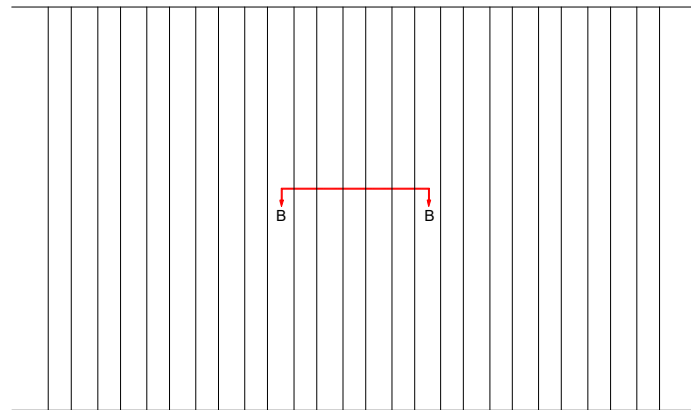

**ΚΑΤΩΨΗ**  
**TOP VIEW**

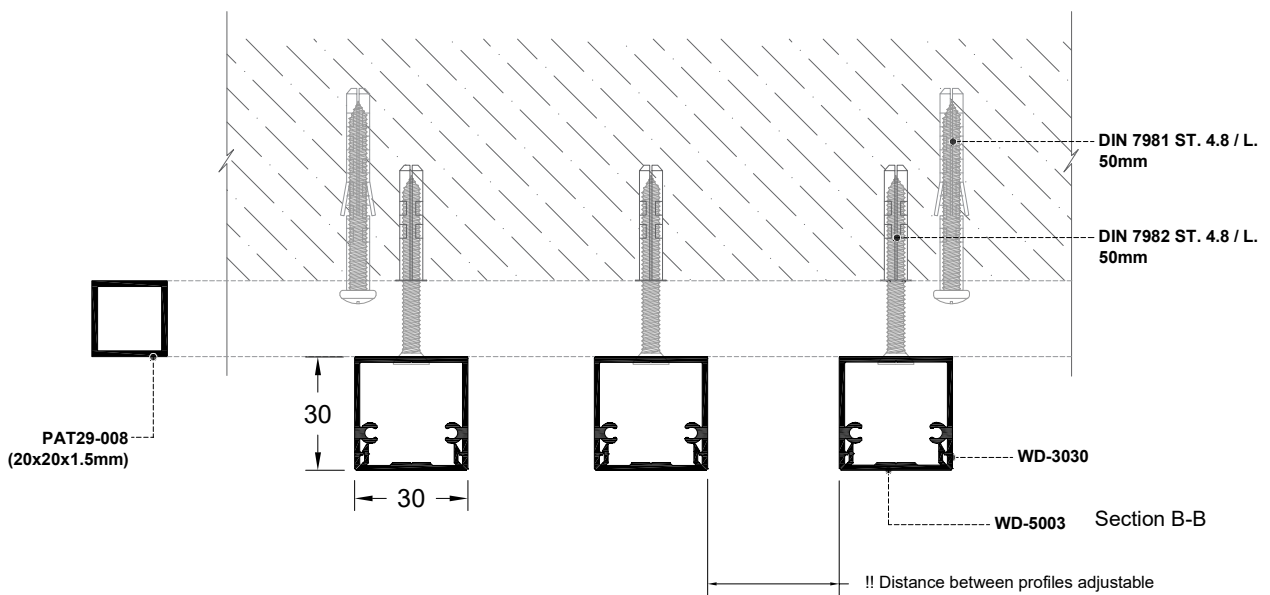
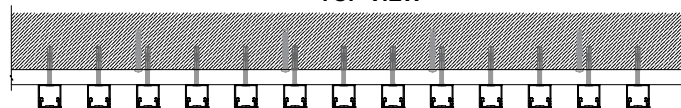

- **WD-5003** aluminium cover applies to decorative profile **WD-3030**.  
 - Το **WD-5003** καπάκι αλουμινίου εφαρμόζεται στο διακοσμητικό προφίλ επένδυσης **WD-3030**.

## HORIZONTAL SECTION OF PROFILE WD-4040 ΟΡΙΖΟΝΤΙΑ ΤΟΜΗ ΠΡΟΦΙΛ WD-4040

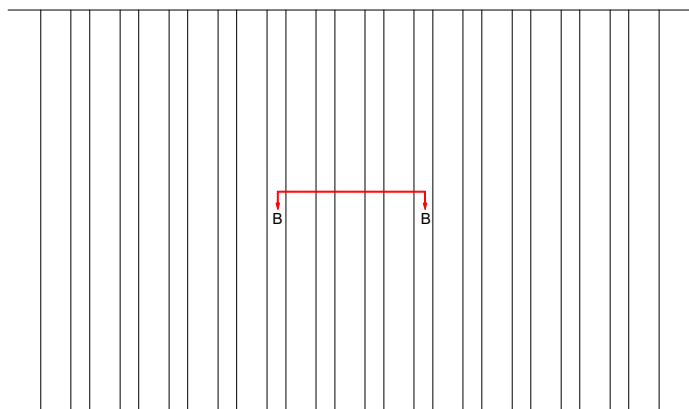

**ΚΑΤΩΨΗ  
TOP VIEW**

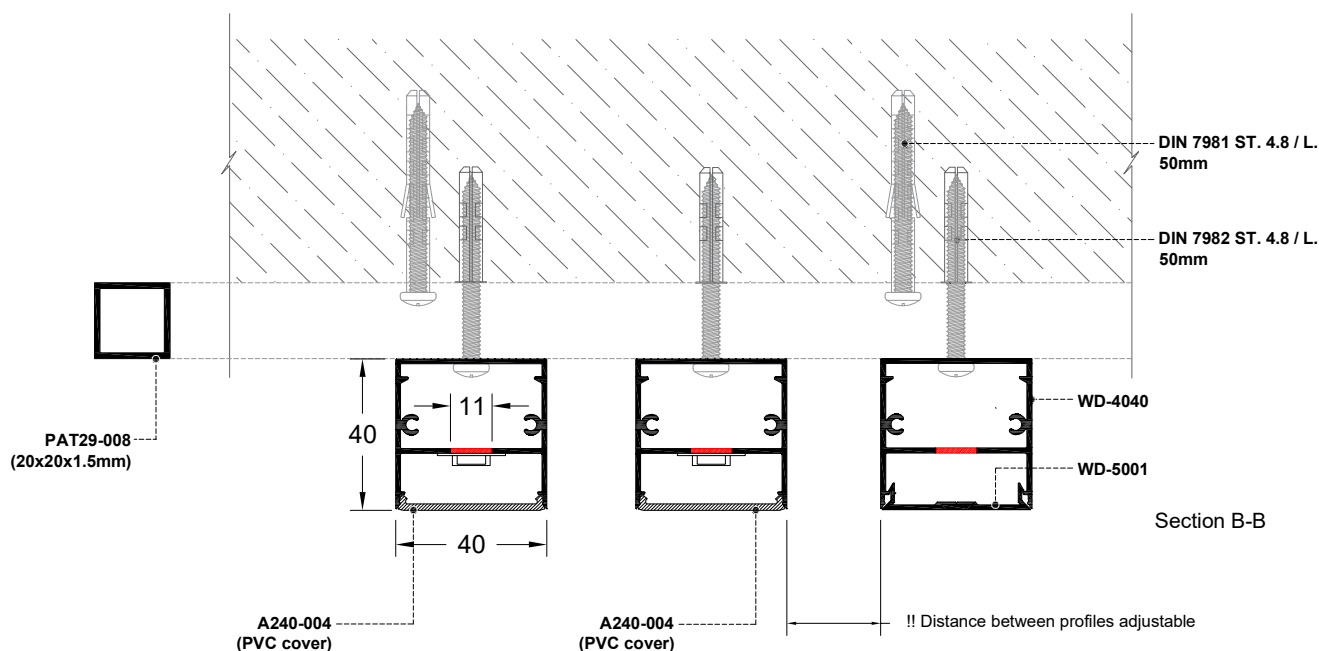
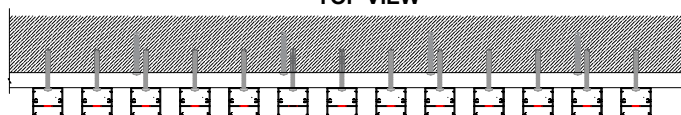

Apply drill hole on profile WD-4040, WD-6040, WD-8040 for screw DIN 7981 and 7982 ST.4.8 / L 50mm to come through profiles and complete screw fixation.

Κάνουμε κατεργασία στο προφίλ - ανοίγουμε τρύπα 11mm στο κέντρο, περνάμε τη βίδα DIN 7981 και 7982 ST.4.8 / L 50mm στο σημείο στερέωσης του προφίλ πάνω στην τοιχοποιία ή το καρέ.

- **A240-004** applies to decorative profile WD-4040 as a led light cover.  
- Το **A240-004** εφαρμόζεται στο διακοσμητικό προφίλ επένδυσης WD-4040 για χρήση led φωτισμού.

- **WD-5001** aluminium cover applies to decorative profile WD-4040.  
- Το **WD-5001** καπάκι αλουμινίου εφαρμόζεται στο διακοσμητικό προφίλ επένδυσης WD-4040.

**HORIZONTAL SECTION OF PROFILE WD-6040**  
**ΟΡΙΖΟΝΤΙΑ ΤΟΜΗ ΠΡΟΦΙΛ WD WD-6040**

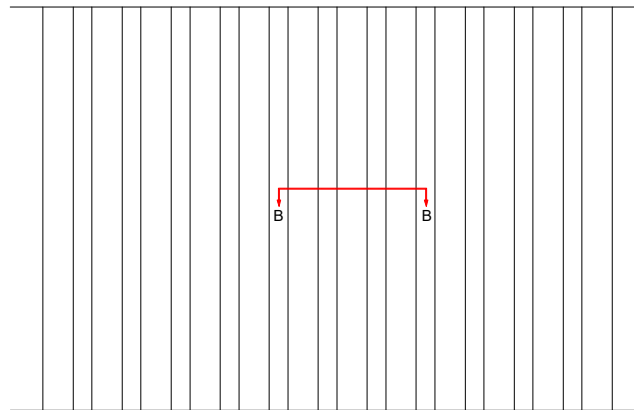

**ΚΑΤΟΨΗ**  
**TOP VIEW**

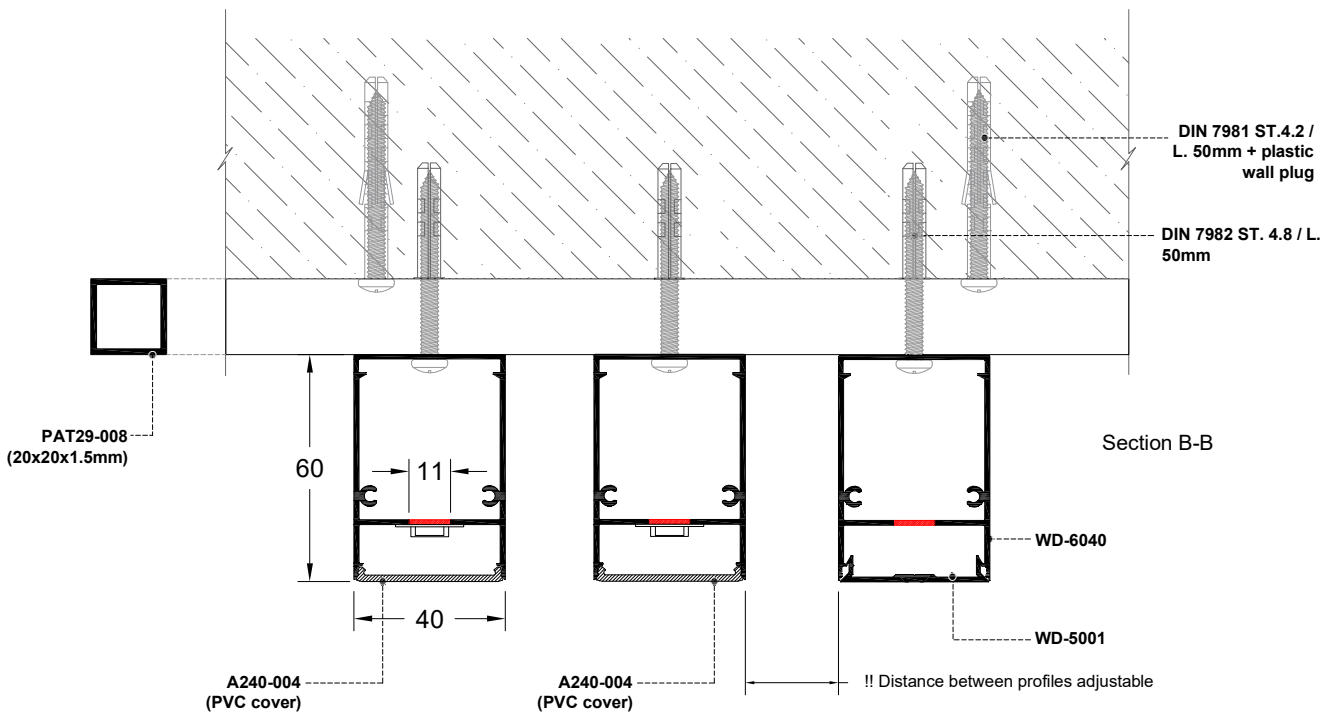
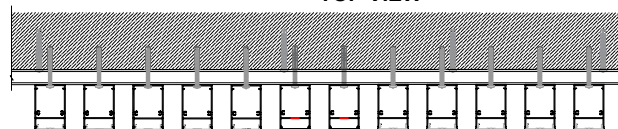

Apply drill hole on profile WD-4040, WD-6040, WD-8040 for screw DIN 7981 and 7982 ST.4.8 / L 50mm to come through profiles and complete screw fixation.

Κάνουμε κατεργασία στο προφίλ - ανοίγουμε τρύπα 11mm στο κέντρο, περνάμε τη βίδα DIN 7981 και 7982 ST.4.8 / L 50mm στο σημείο στερέωσης του προφίλ πάνω στην τοιχοποιία ή το καρέ.

- **A240-004** applies to decorative profile WD-6040 as a led light cover.
- Το **A240-004** εφαρμόζεται στο διακοσμητικό προφίλ επένδυσης WD-6040 για χρήση led φωτισμού.
- **WD-5001** aluminium cover applies to decorative profile WD-6040.
- Το **WD-5001** καπάκι αλουμινίου εφαρμόζεται στο διακοσμητικό προφίλ επένδυσης WD-6040.

**HORIZONTAL SECTION OF PROFILE WD-8040**  
**ΟΡΙΖΟΝΤΙΑ ΤΟΜΗ ΠΡΟΦΙΛ WD-8040**

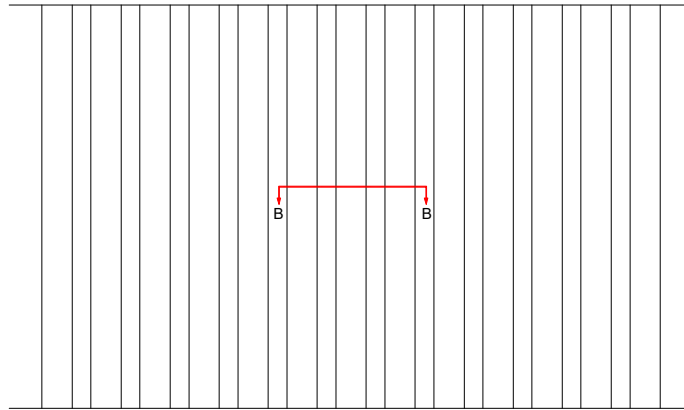

**ΚΑΤΟΨΗ**  
**TOP VIEW**

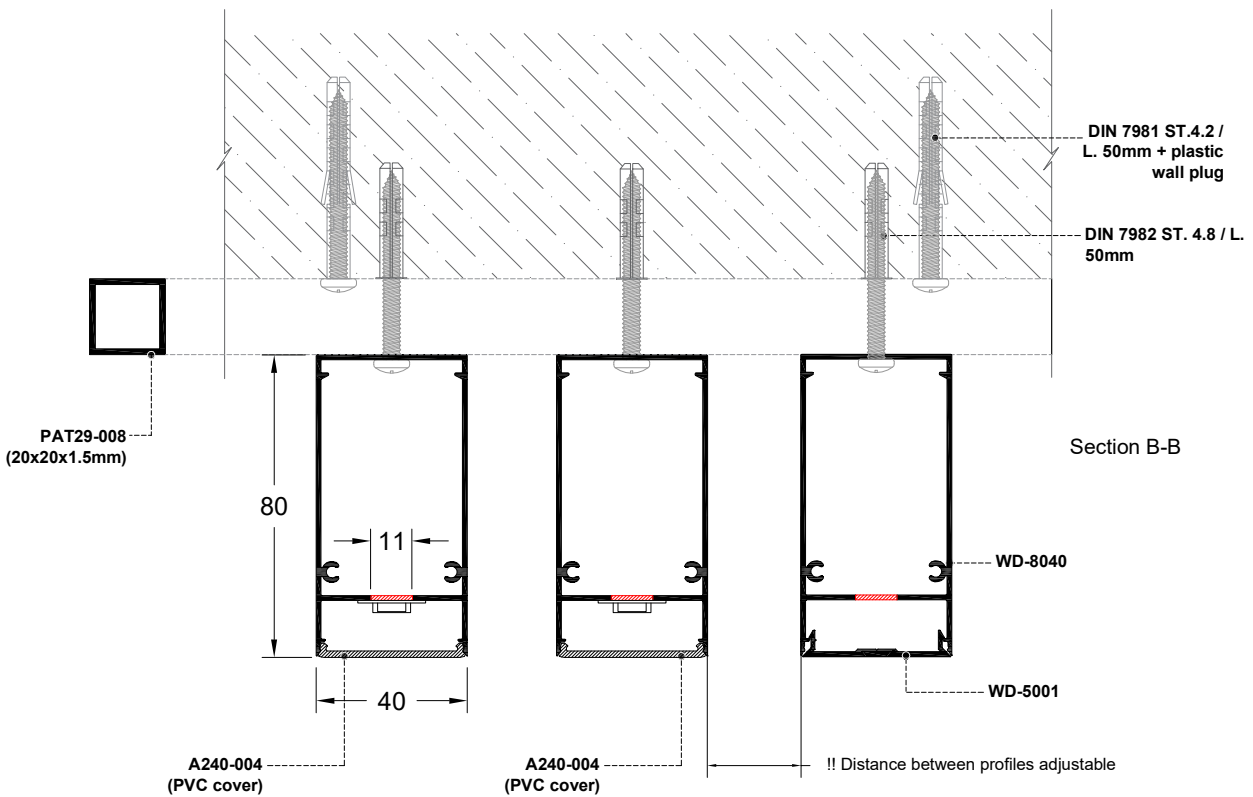
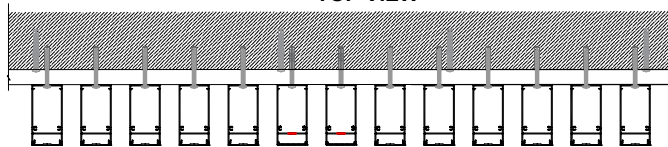

Apply drill hole on profile WD-4040, WD-6040, WD-8040 for screw DIN 7981 and 7982 ST.4.8 / L 50mm to come through profiles and complete screw fixation.

Κάνουμε κατεργασία στο προφίλ - ανοίγουμε τρύπα 11mm στο κέντρο, περνάμε τη βίδα DIN 7981 και 7982 ST.4.8 / L 50mm στο σημείο στερέωσης του προφίλ πάνω στην τοιχοποιία ή το καρέ.

- **A240-004** applies to decorative profile WD-8040 as a led light cover.  
 - Το **A240-004** εφαρμόζεται στο διακοσμητικό προφίλ επένδυσης WD-8040 για χρήση led φωτισμού.

- **WD-5001** aluminium cover applies to decorative profile WD-8040.  
 - Το **WD-5001** καπάκι αλουμινίου εφαρμόζεται στο διακοσμητικό προφίλ επένδυσης WD-8040.

**HORIZONTAL SECTION OF PROFILE WD-1550**  
**ΟΡΙΖΟΝΤΙΑ ΤΟΜΗ ΠΡΟΦΙΛ WD WD-1550**

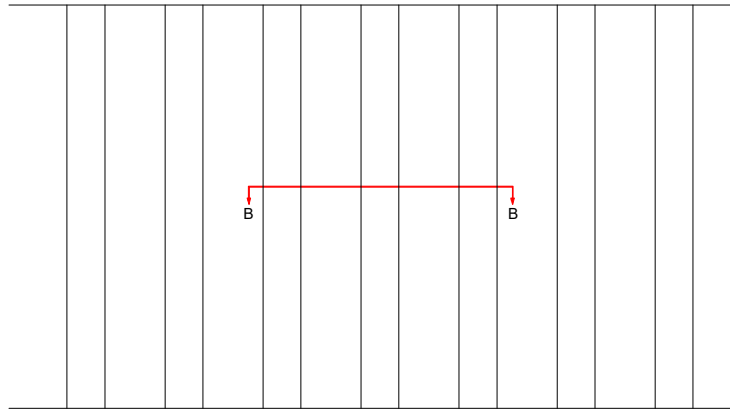

**ΚΑΤΩΨΗ**  
**TOP VIEW**

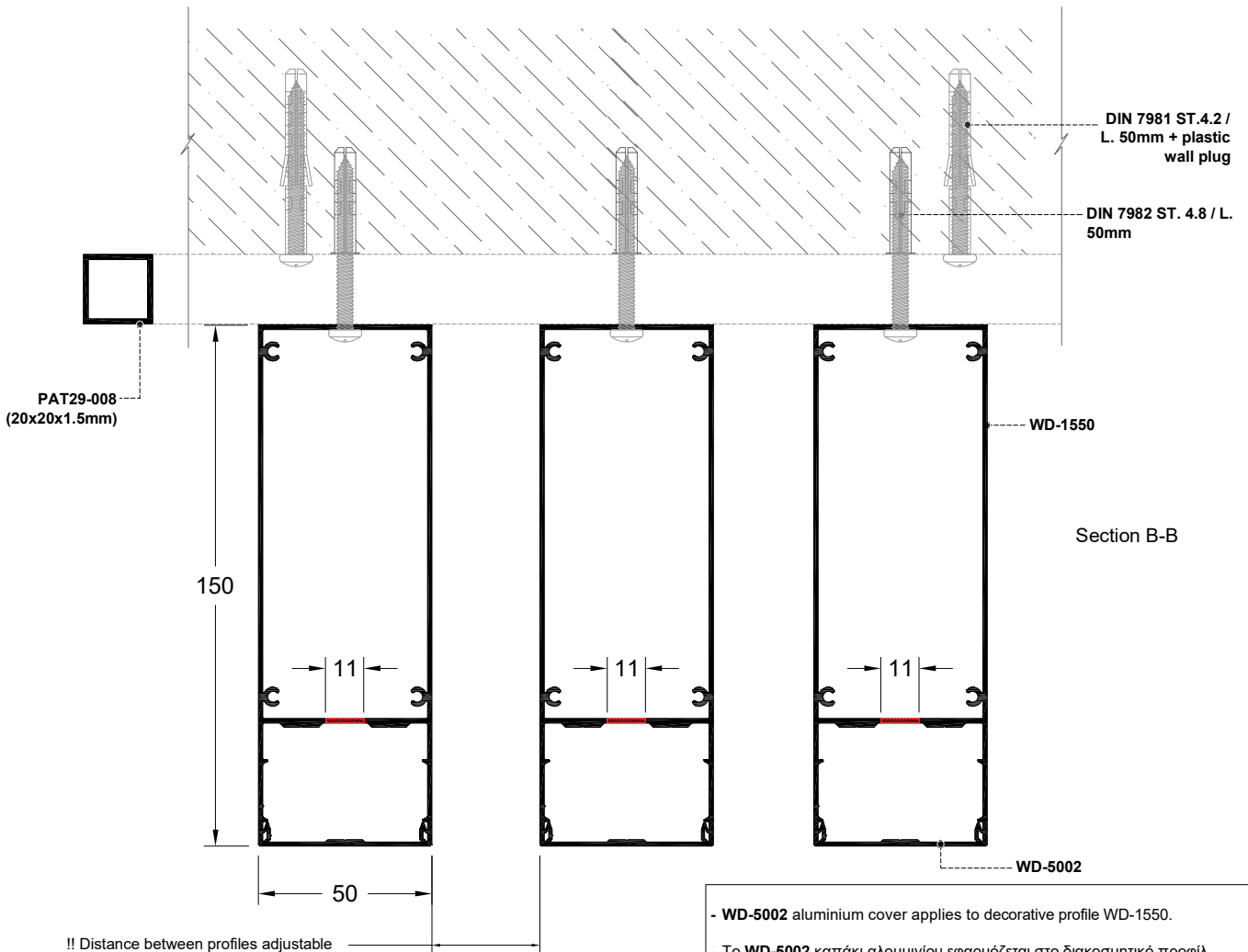
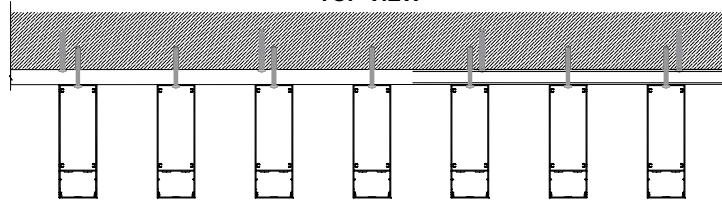

- **WD-5002** aluminium cover applies to decorative profile **WD-1550**.  
 - Το **WD-5002** καπάκι αλουμινίου εφαρμόζεται στο διακοσμητικό προφίλ επένδυσης **WD-1550**.

**HORIZONTAL SECTION OF PROFILE WD-1550 TOP MOUNTING**  
**ΟΡΙΖΟΝΤΙΑ ΤΟΜΗ ΠΡΟΦΙΛ WD WD-1550 ΜΕ ΣΤΗΡΙΞΗ ΣΕ ΔΑΠΕΔΟ ΚΑΙ ΟΡΟΦΗ**

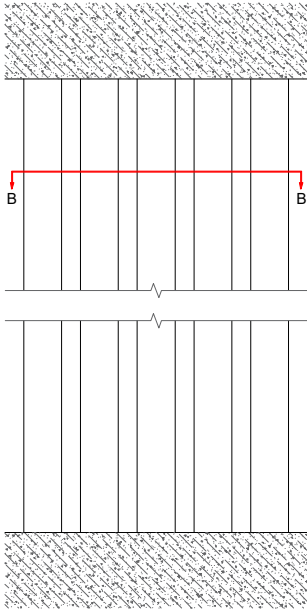

**ΚΑΤΟΨΗ**  
**TOP VIEW**

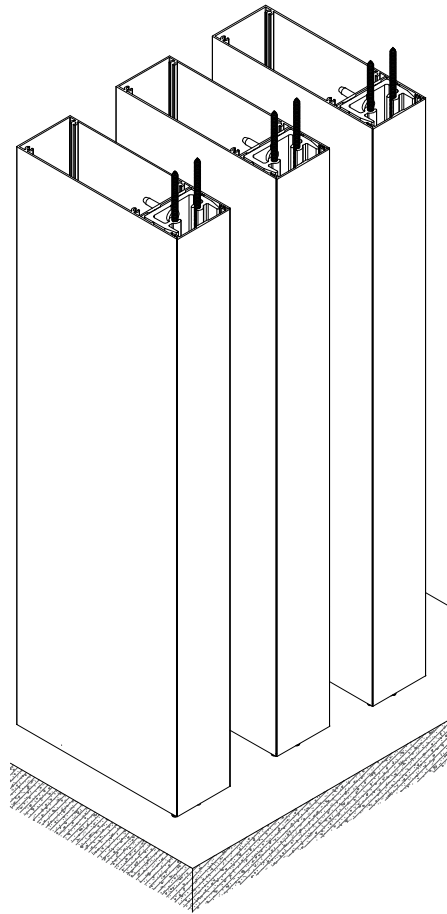
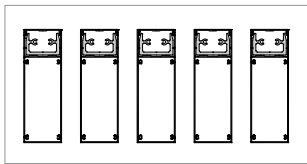

- **WD-5002** aluminium cover applies to decorative profile WD-1550.  
**A150-020** connector for WD-1550 is part of the floor to ceiling mount assembly.

- Το **WD-5002** καπάκι αλουμινίου εφαρμόζεται στο διακοσμητικό προφίλ επένδυσης WD-1550.  
 Ο σύνδεσμος **A150-020** αποτελεί μέρος της κατασκευής στήριξης του προφίλ WD-1550 από το πάτωμα ως την οροφή.

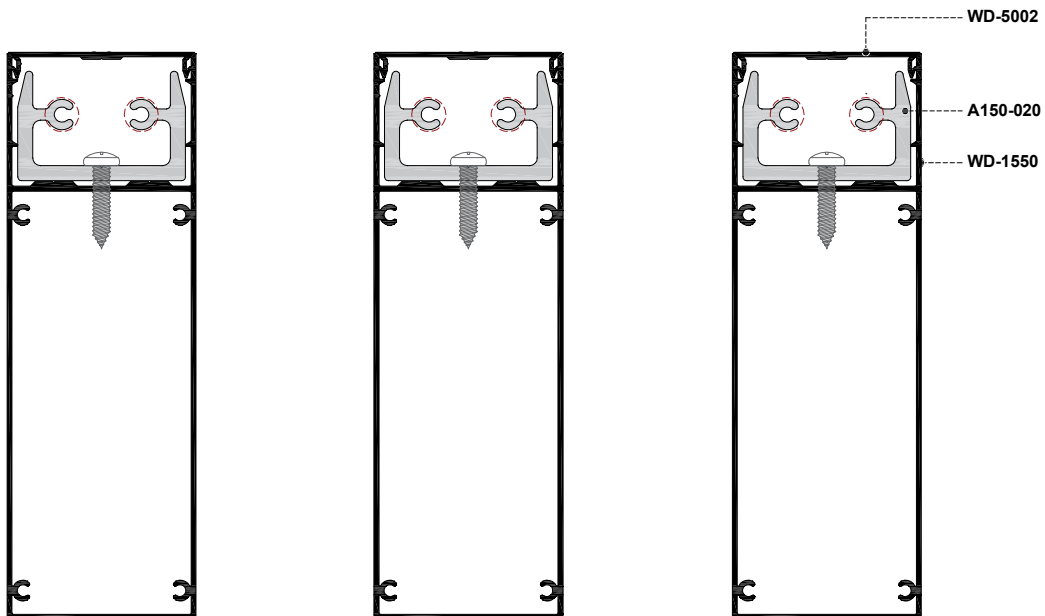
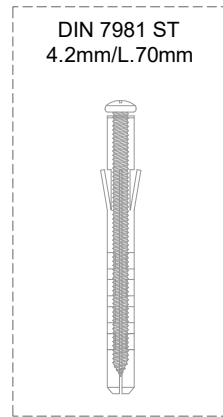

!! Distance between profiles adjustable

**HORIZONTAL SECTION OF PROFILE WD-1550 TOP MOUNTING**  
**ΟΡΙΖΟΝΤΙΑ ΤΟΜΗ ΠΡΟΦΙΛ WD WD-1550 ΜΕ ΣΤΗΡΙΞΗ ΣΕ ΔΑΠΕΔΟ ΚΑΙ ΟΡΟΦΗ**

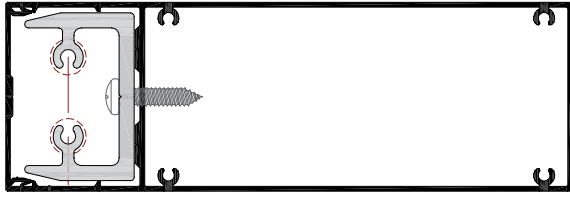

- **WD-5002** aluminium cover applies to decorative profile WD-1550.  
**A150-020** connector for WD-1550 is part of the floor to ceiling mount assembly.

- Το **WD-5002** καπάκι αλουμινίου εφαρμόζεται στο διακοσμητικό προφίλ επένδυσης WD-1550.  
 Ο σύνδεσμος **A150-020** αποτελεί μέρος της κατασκευής στήριξης του προφίλ WD-1550 από το πάτωμα ως την οροφή.

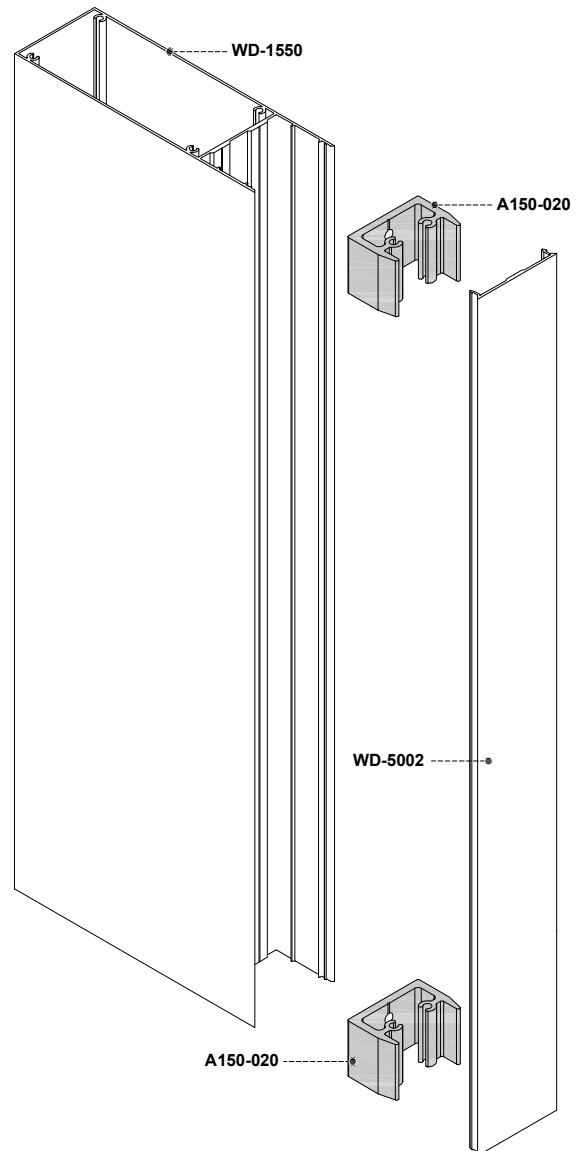
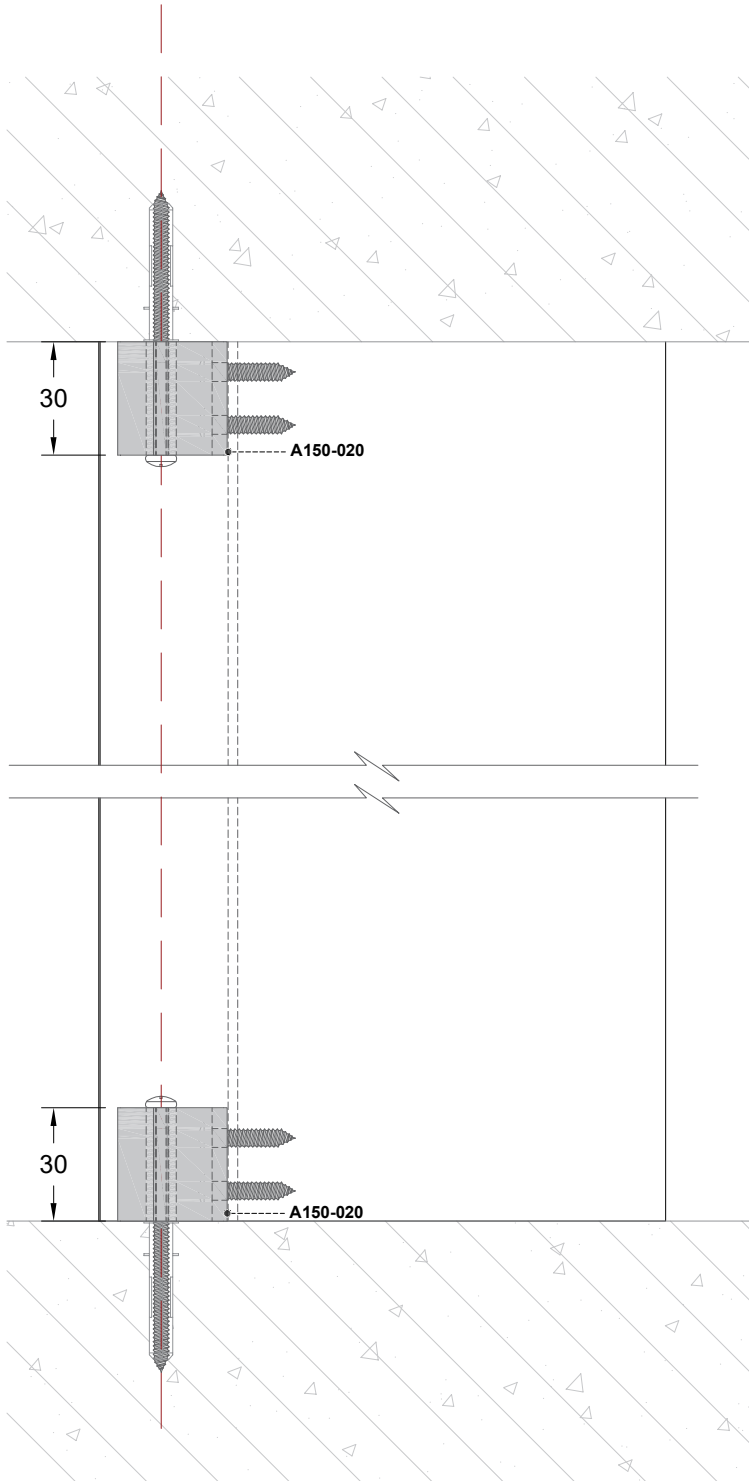



**ALUMINCO®**

**WIND**

Installation & assembly  
- Εγκατάσταση &  
συναρμολόγηση

## WALL & DECO INSTALLATION ΕΓΚΑΤΑΣΤΑΣΗ WALL & DECO

### **WD-1001 Installation:**

1. First step, is placing the profile WD-1001 in appropriate distance between them.
2. Second, screw fixation on the primary structure.
  - \* The profile WD-1001 must have 90 degrees cut-off connection in corner typology.
  - \* WD-1001 is recommended to be installed according to the dimensions of the drawing reference.

### **WD-1001 Εγκατάσταση:**

1. Βήμα πρώτο, τοποθέτηση του προφίλ WD-1001 σε κατάλληλη απόσταση μεταξύ τους.
2. Βήμα δεύτερο, σταθεροποίηση της βάσης στήριξης με λαμαρινόβιδα στον τοίχο.
  - \* Το προφίλ WD-1001 πρέπει να γίνει 90 μοίρες κοπή για τη σύνδεση του σε περίπτωση γωνιακής τυπολογίας.
  - \* Το WD-1001 προφίλ συνίσταται να τοποθετείται σε διαστήματα σύμφωνα με το παρακάτω σχέδιο αναφοράς.

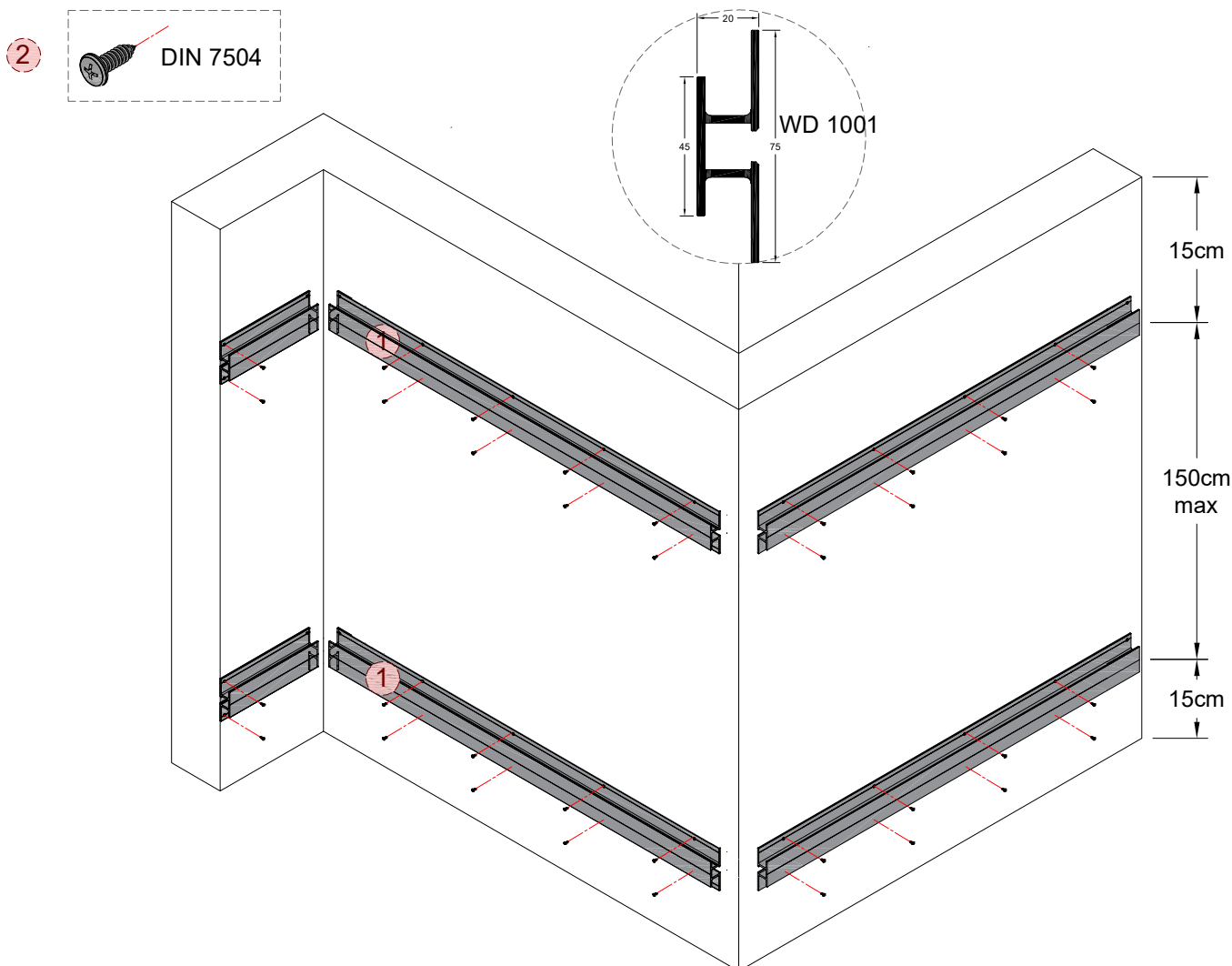

**WD-1001** profile is used as a **support mounting track** for cladding profiles. For wall alignment it is recommended the use of plastic shims.  
Το **WD-1001** χρησιμοποιείται ως **βάση στήριξης** για την τοποθέτηση των προφίλ επένδυσης τοιχοποιίας. Συνίσταται η χρήση πλαστικών αποστατικών για την ευθυγράμμιση του τοίχου.

- In case of **concrete wall**, the profile WD-1001 is recommended to be installed on the wall using a screw DIN 7981 with plastic plug.  
Σε περίπτωση που η επιφάνεια τοποθέτησης είναι από μπετόν, συνίσταται η χρήση DIN 7981 με πλαστικό ούπα.
- In case of **brick masonry wall**, the profile WD-1001 is recommended to be installed on the wall using a screw DIN 7981 with a plastic plug.  
Σε περίπτωση που η επιφάνεια τοποθέτησης είναι από οπτοκλινοδομή, συνίσταται η χρήση λαμαρινόβιδας DIN 7981 με ούπα.

## WALL & DECO INSTALLATION ΕΓΚΑΤΑΣΤΑΣΗ WALL & DECO

### Corner profiles WD-3001, WD-3002, WD-3003, WD-3005 / End trim profile WD-3004:

1. First step, is placing the profile WD-1001 in appropriate distance between them.
2. Screw fix the mounting track on the primary structure.
3. Place the corner profiles WD-3001, WD-3002, WD-3003, WD-3005, and screw fix them on the mounting track profile.

### Γωνιακά προφίλ WD-3001,WD-3002,WD-3003 / Τερματικό προφίλ WD-3004:

1. Πρώτο βήμα, η τοποθέτηση του προφίλ WD-1001 στον τοίχο.
2. Σταθεροποίηση του προφίλ στήριξης με βίδες.
3. Τοποθέτηση των γωνιακών προφίλ WD-3001, WD-3002, WD-3003, WD-3005 και σταθεροποίησή τους με βίδες.

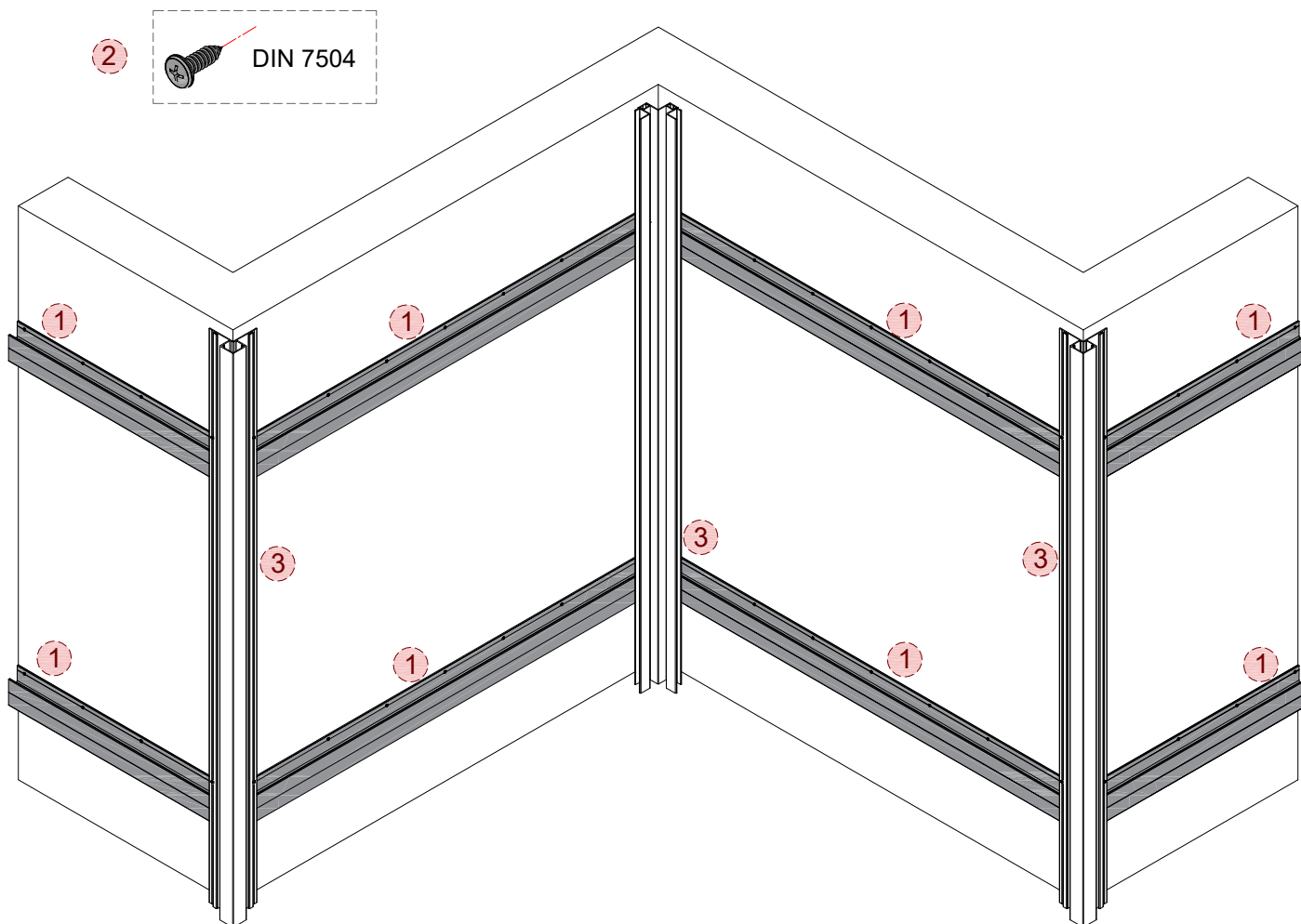

WARNING !!

#### External corner profiles / Προφίλ εξωτερικής γωνίας

The external corner profile WD-3001 is compatible only with cladding profile WD-2020.

The external corner profile WD-3002 is compatible only with WD-2030, WD-2040, WD-2050, WD-2001.

The internal corner profile WD-3003 is compatible with all cladding profiles.

The external profile WD-3005 is compatible with all cladding profiles.

Το προφίλ εξωτερικής γωνίας WD-3001 συνεργάζεται μόνο με το προφίλ WD-2020.

Το προφίλ εξωτερικής γωνίας WD-3002 συνεργάζεται μόνο με τα προφίλ WD-2030, WD-2040, WD-2050, WD-2001.

Το προφίλ εσωτερικής γωνίας WD-3003 συνεργάζεται με όλα τα προφίλ επένδυσης τοιχοποιίας.

Το προφίλ εξωτερικής γωνίας WD-3005 συνεργάζεται με όλα τα προφίλ επένδυσης τοιχοποιίας.

## **WALL & DECO INSTALLATION** **ΕΓΚΑΤΑΣΤΑΣΗ WALL & DECO**

### **Cladding profile installation:**

1. First step, is placing the profile WD-1001 in appropriate distance between them.
2. Screw fix the mounting track on the primary structure.
3. Place the corner profiles WD-3001, WD-3002, WD-3003, WD-3005, and screw fix them on the mounting track profile.
4. Measure the distance left until the wall end and cut the last cladding profile accordingly. Then assemble to the end trim profile WD-3004 (instructions illustrated on the following page).
5. Place the end trip profile WD-3004 and screw fix it on WD-1001.

### **Εγκατάσταση προφίλ επένδυσης τοιχοποιίας:**

1. Πρώτο βήμα, η τοποθέτηση του προφίλ WD-1001 στον τοίχο.
2. Σταθεροποίηση του προφίλ στήριξης με βίδες.
3. Τοποθέτηση των γωνιακών προφίλ WD-3001, WD-3002, WD-3003, WD-3005, και σταθεροποίησή τους με βίδες πάνω στο προφίλ βάσης στήριξης.
4. Μετράμε την απόσταση μέχρι το τέλος του τοίχου, και υπολογίζουμε την κατεργασία του τελευταίου προφίλ επένδυσης που θα τοποθετηθεί πριν το τερματικό προφίλ (οι οδηγίες απεικονίζονται στην επόμενη σελίδα).
5. Τοποθέτηση του τερματικού προφίλ WD-3004 και σταθεροποίησή του με βίδες στη βάση στήριξης.

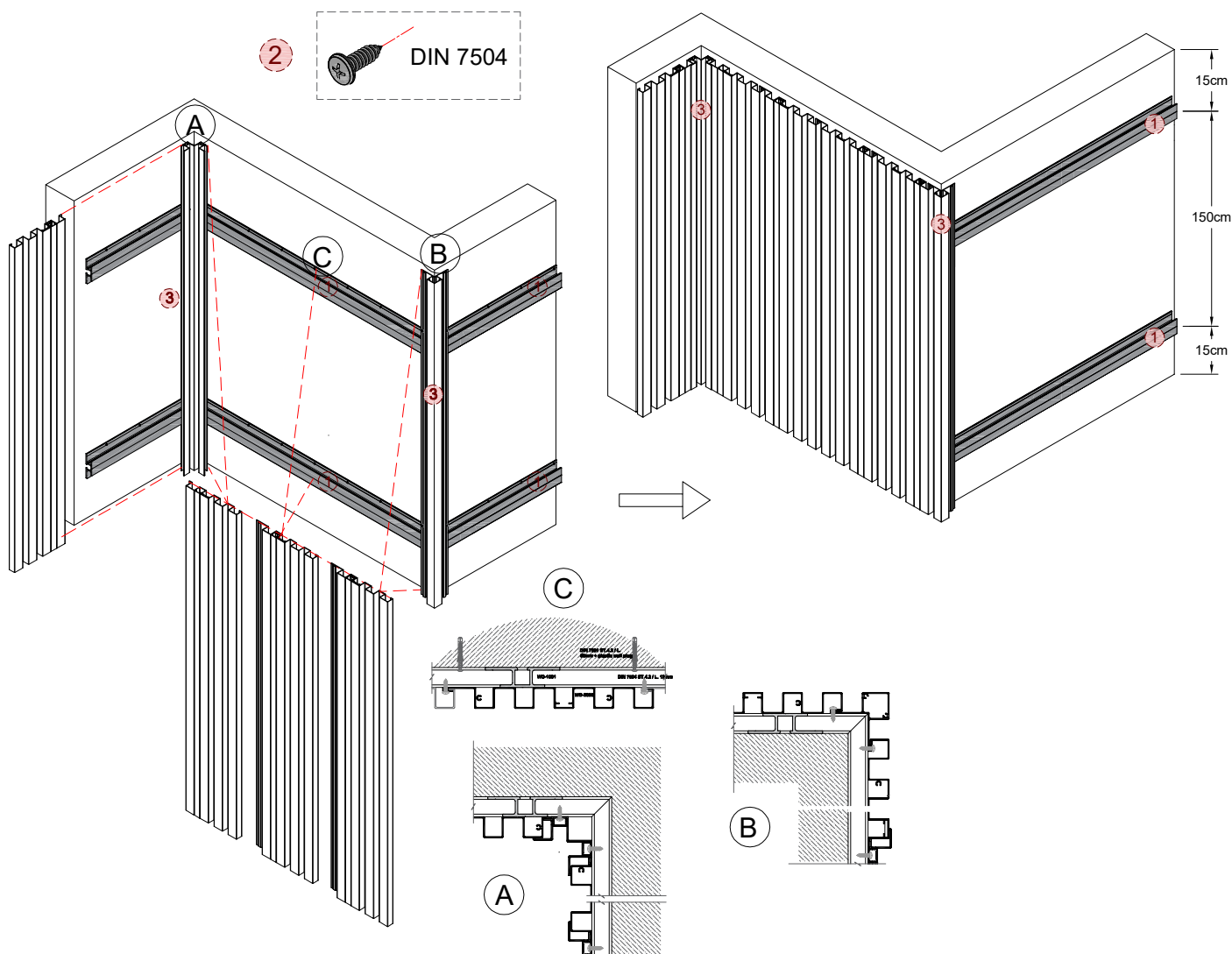

\* All cladding profiles are compatible to assemble together and there is an option to mix shapes and profile types, except from WD-2020.

Όλα τα προφίλ επένδυσης συνεργάζονται μεταξύ τους και δίνεται η επιλογή συναρμολόγησης διαφόρων τύπων προφίλ, εκτός από το WD-2020.

## WALL & DECO INSTALLATION ΕΓΚΑΤΑΣΤΑΣΗ WALL & DECO

### Cladding profile installation:

1. First step, is placing the profile WD-1001 in appropriate distance between them.
2. Screw fix the mounting track on the primary structure.
3. Place the corner profiles WD-3001, WD-3002, WD-3003, WD-3005, and screw fix them on the mounting track profile.
4. Measure the distance left until the wall end and cut the last cladding profile accordingly. Then assemble to the end trim profile WD-3004 (instructions illustrated on the following page).
5. Place the end trim profile WD-3004 and screw fix it on WD-1001.

### Εγκατάσταση προφίλ επένδυσης τοιχοποιίας:

1. Πρώτο βήμα, η τοποθέτηση του προφίλ WD-1001 στον τοίχο.
2. Σταθεροποίηση του προφίλ στήριξης με βίδες.
3. Τοποθέτηση των γωνιακών προφίλ WD-3001, WD-3002, WD-3003, WD-3005, και σταθεροποίησή τους με βίδες πάνω στο προφίλ βάσης στήριξης.
4. Μετράμε την απόσταση μέχρι το τέλος του τοίχου, και υπολογίζουμε την κατεργασία του τελευταίου προφίλ επένδυσης που θα τοποθετηθεί πριν το τερματικό προφίλ (οι οδηγίες απεικονίζονται στην επόμενη σελίδα).
5. Τοποθέτηση του τερματικού προφίλ WD-3004 και σταθεροποίησή του με βίδες στη βάση στήριξης.

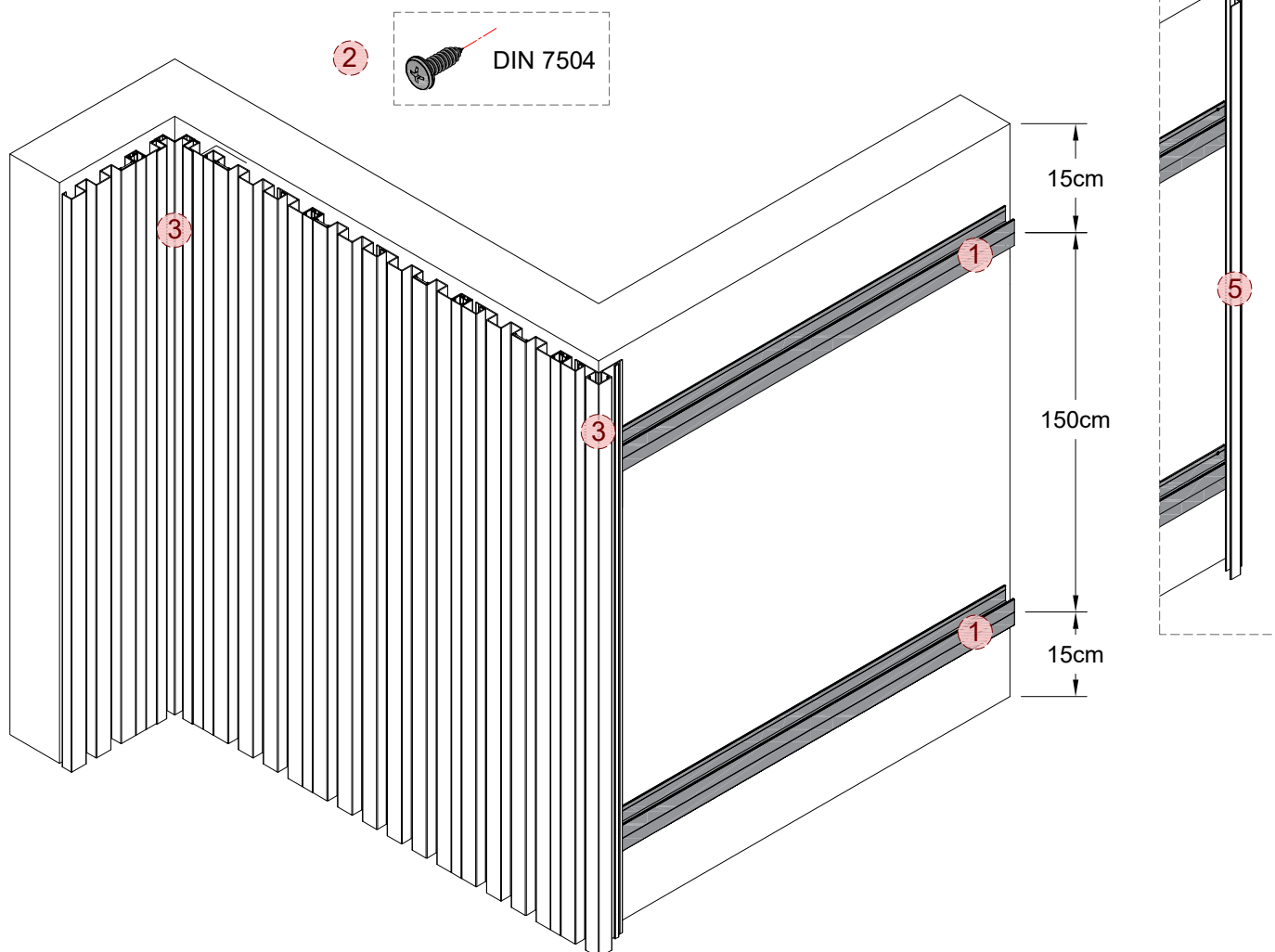

\* All cladding profiles are compatible to assemble together and there is an option to mix shapes and profile types, except from WD-2020.

Όλα τα προφίλ επένδυσης συνεργάζονται μεταξύ τους και δίνεται η επιλογή συναρμολόγησης διαφόρων τύπων προφίλ, εκτός από το WD-2020.

## **WALL & DECO INSTALLATION - MILLING PROCESS** **ΕΓΚΑΤΑΣΤΑΣΗ WALL & DECO - ΚΑΤΕΡΓΑΣΙΑ**

### **Final cladding profile - Milling process:**

The last cladding profile must be measured according to the wall surface left. We apply a milling process to the last cladding profile and we complete the assembly installation by placing the end profile WD-3004.

### **Τελευταίο προφίλ επένδυσης - Βήματα κατεργασίας:**

Το τελευταίο προφίλ επένδυσης πρέπει να τοποθετηθεί κατόπιν υπολογισμού της υπόλοιπης επιφάνειας τοίχου που δεν έχει καλυφθεί. Ολοκληρώνουμε την τοποθέτηση, αφού πρώτα κάνουμε κατεργασία στο τελευταίο προφίλ επένδυσης. Τέλος γίνεται συναρμογή με το τερματικό προφίλ WD-3004.

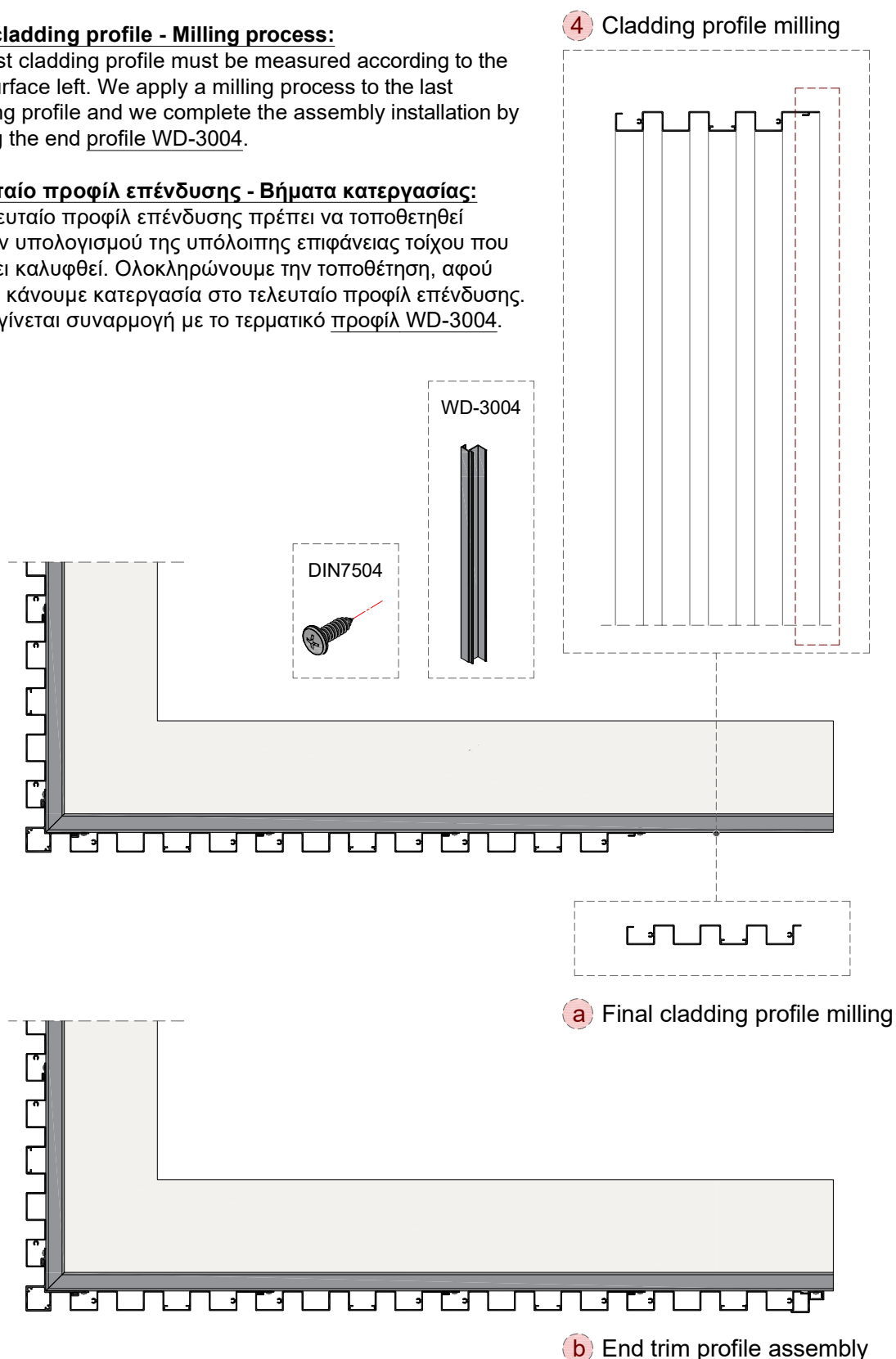

**WALL & DECO INSTALLATION**  
**ΕΓΚΑΤΑΣΤΑΣΗ WALL & DECO**

**Typology for all positions - option 1 / Τυπολογία όλων των θέσεων εκδοχή 1:**

-Option for corner typology with profile WD-3005.

-Εκδοχή γωνιακής τυπολογίας με το προφίλ WD-3005.

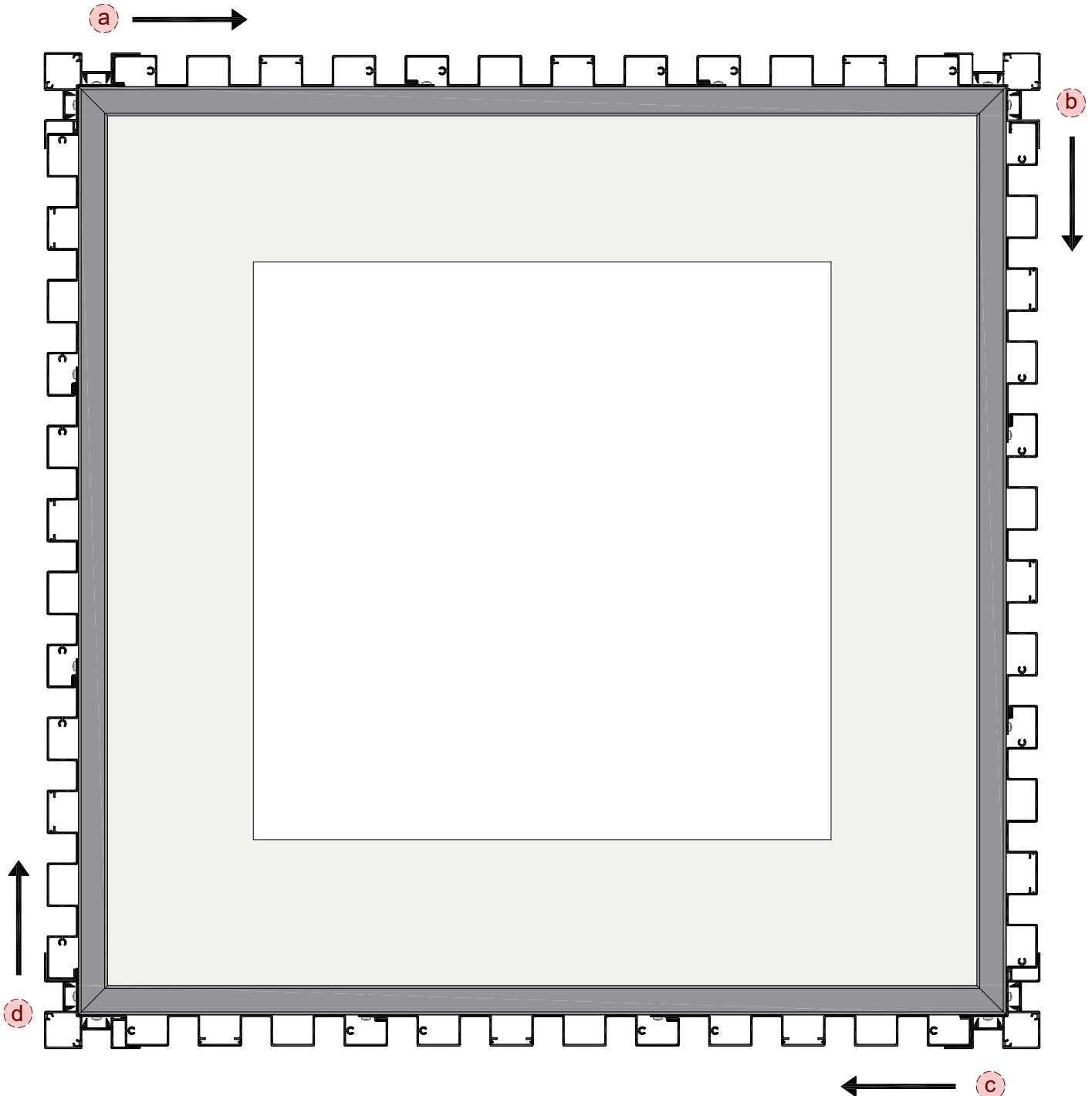

\* All cladding profiles are compatible to assemble with external corner WD-3005.

Όλα τα προφίλ επένδυσης συνεργάζονται με το προφίλ εξωτερικής γωνίας WD-3005.

**WALL & DECO INSTALLATION**  
**ΕΓΚΑΤΑΣΤΑΣΗ WALL & DECO**

**Typology for all positions - option 2 / Τυπολογία όλων των θέσεων εκδοχή 2:**

-Option for corner typology with end trim profile WD-3004.

-Εκδοχή γωνιακής τυπολογίας με το τερματικό προφίλ WD-3004.

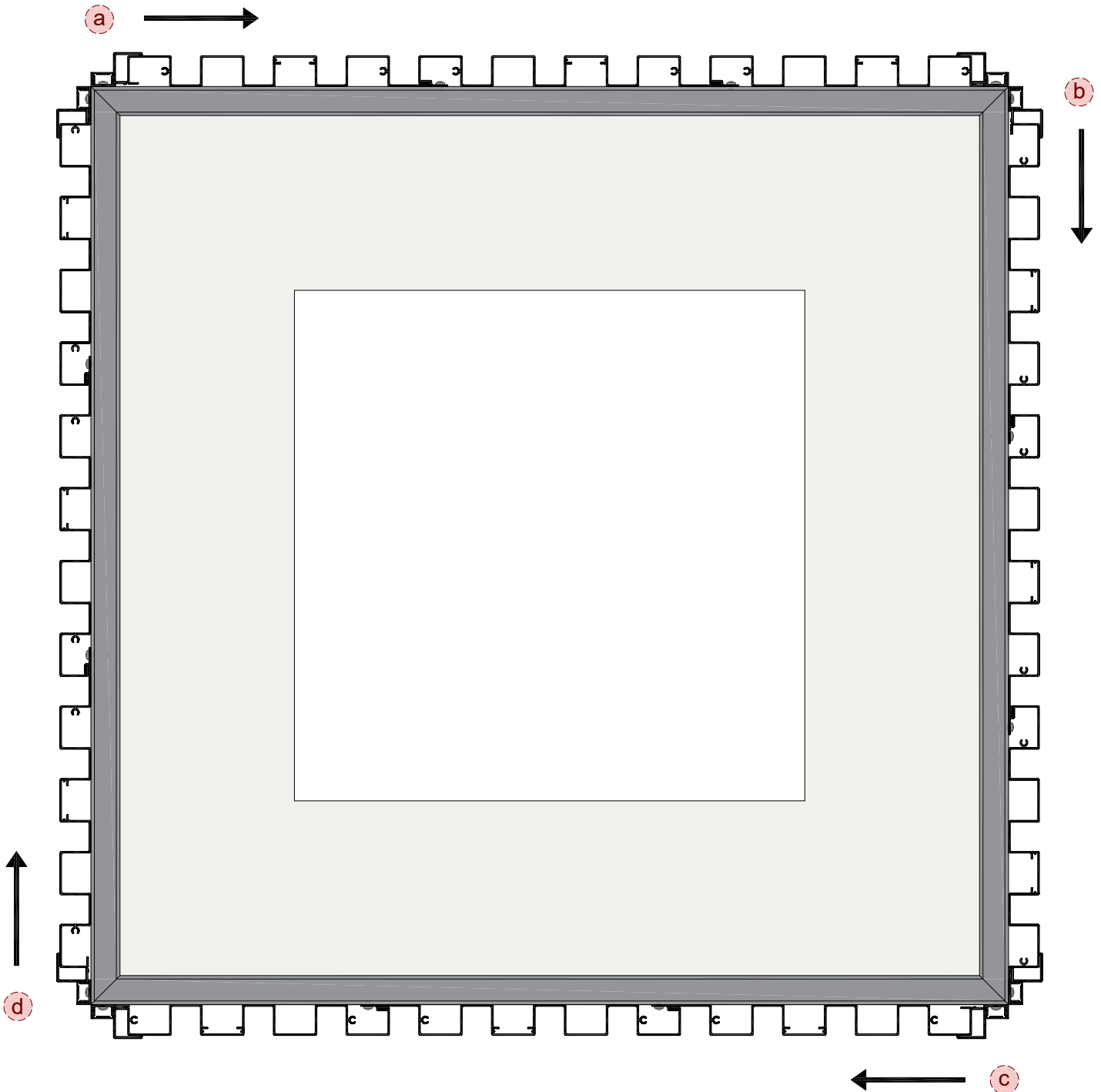

\* All cladding profiles are compatible to assemble with end trim profile WD-3004.

Όλα τα προφίλ επένδυσης συνεργάζονται με το τερματικό προφίλ WD-3004.

**WALL & DECO INSTALLATION WITH WD-1001**  
**ΕΓΚΑΤΑΣΤΑΣΗ WALL & DECO ΜΕ ΤΗ ΒΑΣΗ WD-1001**

**1. Top-Bottom side / Άνω-Κάτω πλευρά:**

-The mounting track WD-1001 must be placed on the wall surface starting from top/bottom with a max 150mm distance.

-Το προφίλ για βάση στήριξης WD-1001 πρέπει να τοποθετείται απο το πάνω/κάτω μέρος του τοίχου σε απόσταση max 150mm.

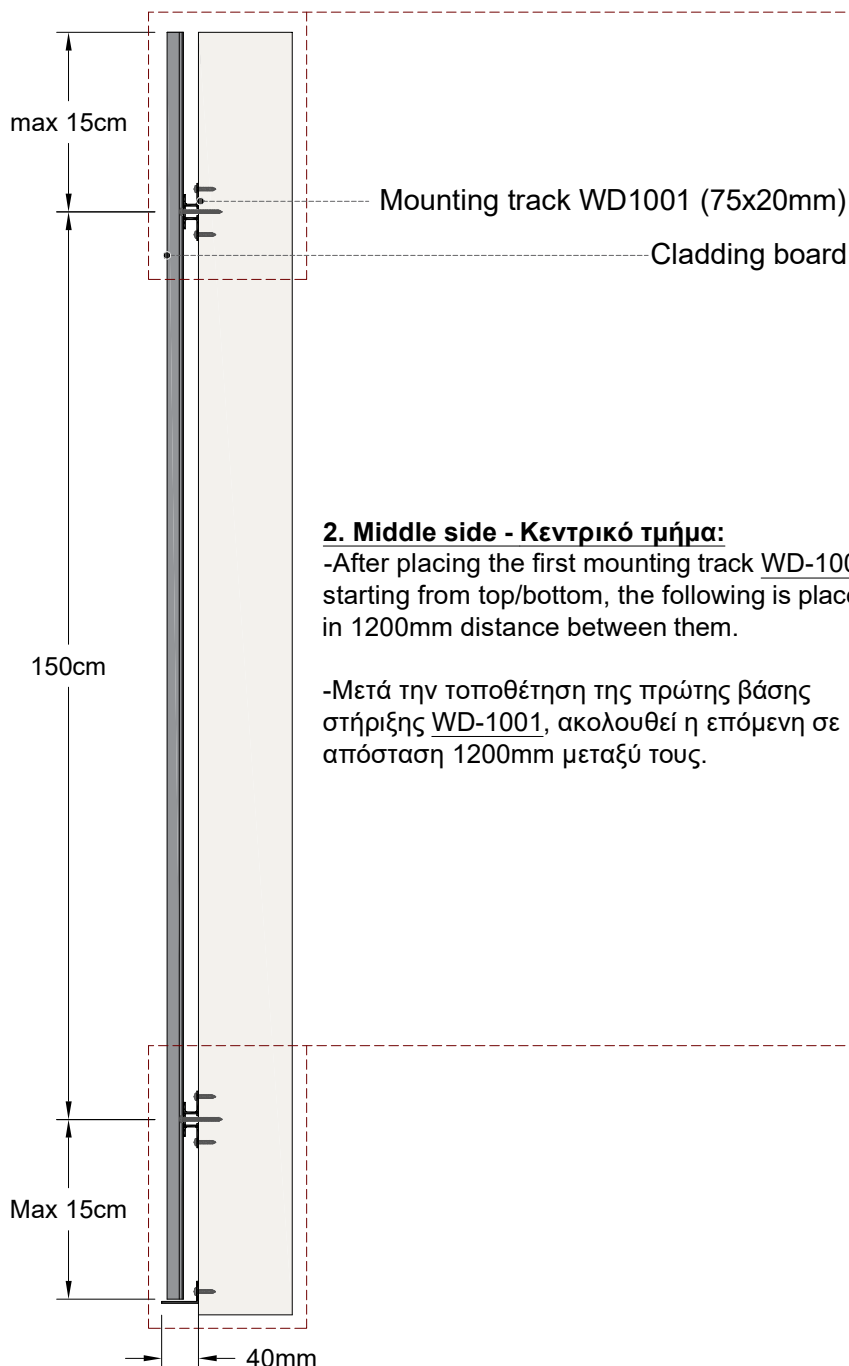
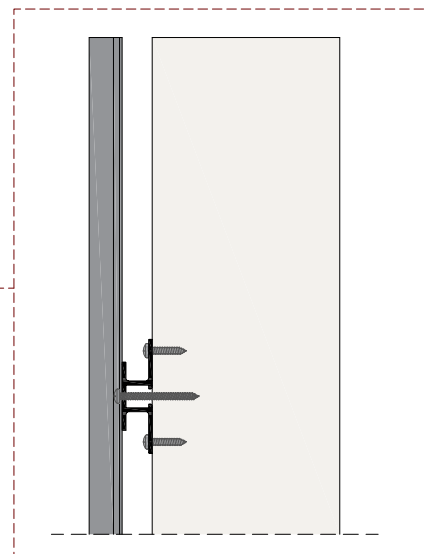

**2. Middle side - Κεντρικό τμήμα:**

-After placing the first mounting track WD-1001 starting from top/bottom, the following is placed in 1200mm distance between them.

-Μετά την τοποθέτηση της πρώτης βάσης στήριξης WD-1001, ακολουθεί η επόμενη σε απόσταση 1200mm μεταξύ τους.

**3. Cladding board fixation-Συναρμογή των προφίλ επένδυσης:**

After having placed and fixed with screw on the wall all mounting tracks, follows the cladding board fixation based on WD-1001.

Μετά τη διαδικασία τοποθέτησης της βάσης στήριξης, ακολουθεί η εγκατάσταση του διακοσμητικού προφίλ επένδυσης τοίχου με βίδα πάνω στο προφίλ WD-1001.

Bottom angle 40x20x1.5mm  
(optional/προαιρετικό)

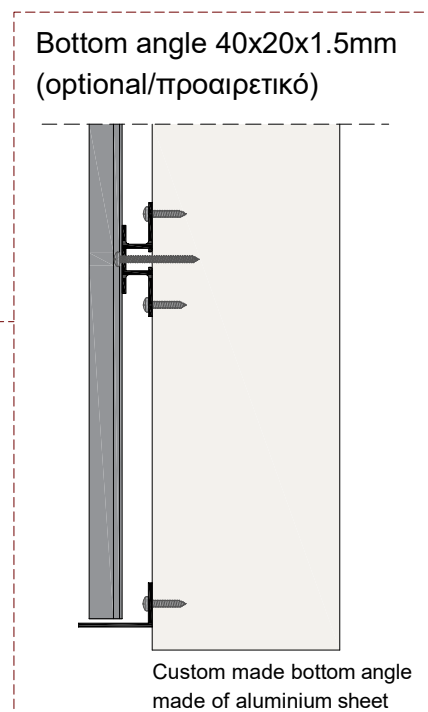

**WALL & DECO INSTALLATION WITH HANGING SYSTEM WD-1002**  
**ΕΓΚΑΤΑΣΤΑΣΗ WALL & DECO ΜΕ ΤΟ ΣΥΣΤΗΜΑ ΑΝΑΡΤΗΣΗΣ WD-1002**

- Hanging system WD-1002 installation process
- Σύστημα ανάρτησης WD-1002 βήματα εγκατάστασης

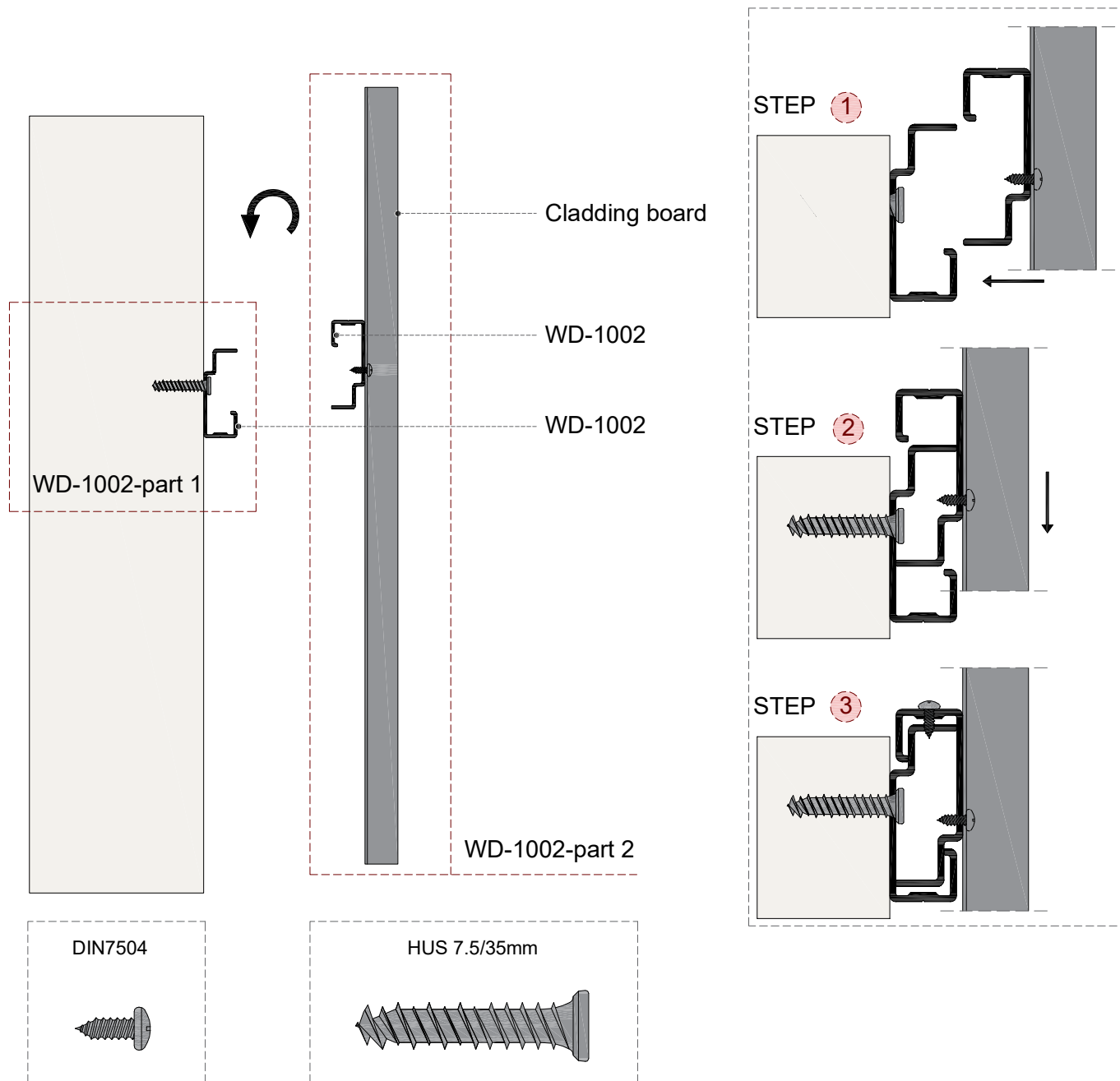

**WD-1002** profile is used as a hidden hanging track (or special accessory) for wall cladding and facades. For wall alignment it is recommended the use of plastic shims.

Functions as one unit consisted of two parts made from the same profile as a pair to get hanged vice-versa.

- First part is the profile **WD-1002** fixed on the wall by using **HUS 7.5 / 35 mm screw torx**.
- The second part is the **WD-1002** profile which is ready screwed to the corresponding cladding profile using screw **DIN7504**.

Το **WD-1002** χρησιμοποιείται ως ένα αναρτώμενο σύστημα στερέωσης επένδυσεων τοιχοποιίας και άλλων προσόψεων, είτε ως ενιαίο προφίλ οδηγού κρέμασης, είτε ως ειδικό εξάρτημα κρέμασης. Συνίσταται η χρήση πλαστικών αποστατικών για την ευθυγράμμιση του τοίχου.

Λειτουργεί ως μία μονάδα αποτελούμενη από δύο μέρη κατασκευασμένα από το ίδιο προφίλ, που λειτουργούν σαν ζευγάρι με κρέμαση των μερών του ίδιου προφίλ σε αντίστροφη θέση.

- Το πρώτο μέρος είναι το προφίλ **WD-1002** που στερεώνεται στον τοίχο με τη χρήση **βίδας torx HUS 7.5 / 35 mm**.
- Το δεύτερο μέρος είναι το προφίλ **WD-1002** το οποίο είναι έτοιμο βιδωμένο με το αντίστοιχο προφίλ επένδυσης τοιχοποιίας με τη χρήση της **βίδας DIN7504**.

**WALL & DECO INSTALLATION WITH HANGING SYSTEM WD-1002**  
**ΕΓΚΑΤΑΣΤΑΣΗ WALL & DECO ΜΕ ΤΟ ΣΥΣΤΗΜΑ ΑΝΑΡΤΗΣΗΣ WD-1002**

- Hanging system WD-1002 installation process
- Σύστημα ανάρτησης WD-1002 βήματα εγκατάστασης

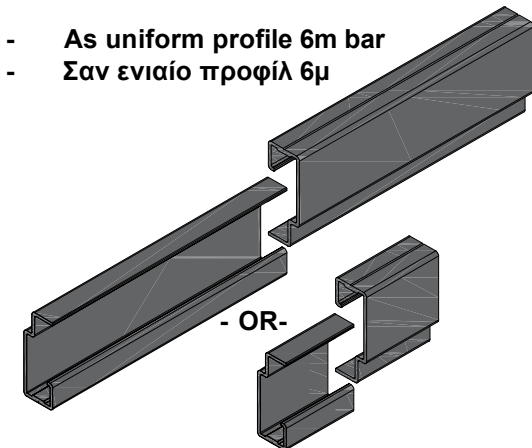

- As uniform profile 6m bar
- Σαν ενιαίο προφίλ 6μ

- As special hanging accessory depending on Project
- Σαν ειδικό εξάρτημα, ανάλογα με τις απαιτήσεις του έργου

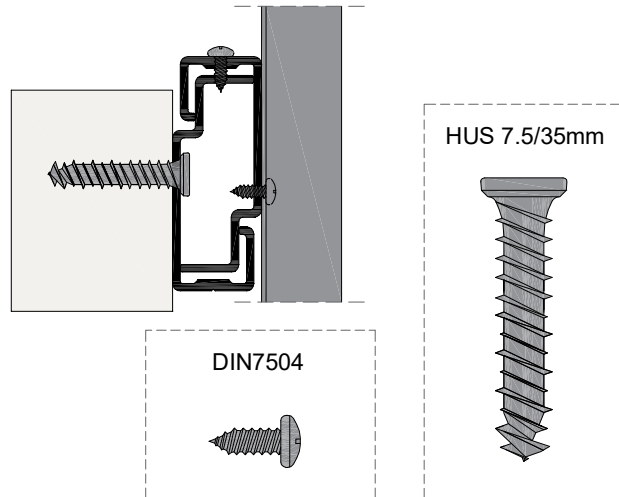

**Easy hanging installation - hidden fixation /**  
**Εύκολη ανάρτηση - κρυφή στήριξη**

- The profile WD-1002 is hanging system providing hidden fixing installation. It can be used as a uniform profile 6m bar, or as special cut-off hanging accessory depending on the site length needs. Ideal for cladding facades supporting a wide variety of cladding, such as natural stone, marble, and metal panels. The ease of installation as well as the maximum stability and safety achieved by the mechanical fixing on a horizontal rail, are the main advantages of the system. This system also supports the suspension of Wall & Deco profiles and works as a unit consisting of two parts. The fixed horizontal profile on the wall with a torx screw, and the assembled panel which comes to assemble with the first part.

- Το WD-1002 είναι ένα σύστημα εύκολης ανάρτησης και κρυφής στήριξης. Μπορεί να χρησιμοποιηθεί σαν ενιαίο προφίλ 6μ, είτε σαν ειδικό τεμάχιο κρέμασης μήκους ανάλογου των αναγκών του έργου. Ιδανικό για επένδυση προσόψεων υποστηρίζοντας μεγάλη ποικιλία επενδύσεων, όπως η φυσική πέτρα, το μάρμαρο, και μεταλλικά panel. Η ευκολία στην εγκατάσταση καθώς και η μέγιστη σταθερότητα και ασφάλεια που επιτυγχάνεται με τη μηχανική στερέωση σε οριζόντια ράγα, είναι τα βασικά πλεονεκτήματα του συστήματος. Το σύστημα αυτό υποστηρίζει και την ανάρτηση των προφίλ Wall & Deco και λειτουργεί ως μια μονάδα που αποτελείται από δύο μέρη. Το σταθερό οριζόντιο προφίλ στερεωμένο στον τοίχο με βίδα torx, και το συναρμολογημένο πάνελ το οποίο έρχεται να κουμπώσει στο πρώτο.

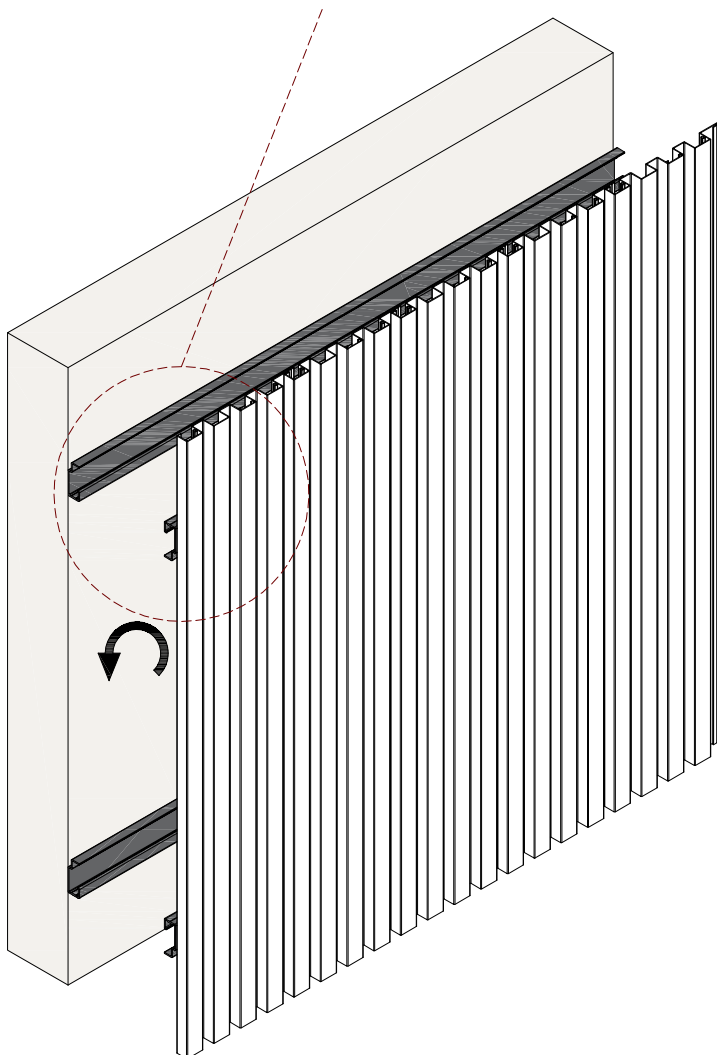

## WALL & DECO INSTALLATION ΕΓΚΑΤΑΣΤΑΣΗ WALL & DECO

### WD-3004 additional profile use to cover the edges

### WD-3004 πρόσθετο προφίλ για κάλυψη στα τελειώματα

- a** - We process with 45 degrees milling on profiles WD-3004.
- After having placed the last cladding board, there is option for covering the cladding end (top/bottom/left/right) with the profile WD-3004 perimetrically.
  - Προχωράμε σε κατεργασία 45 μοίρες των προφίλ WD-3004.
  - Μετά την τοποθέτηση των προφίλ επένδυσης τοιχοποιίας, μπορούμε να χρησιμοποιήσουμε το προφίλ WD-3004 περιμετρικά για να καλύψουμε τα τελειώματα της επένδυσης (άνω/κάτω/αριστερά/δεξιά).

- b** - Screw fixation of WD-3004
- Assemble 45 degrees connection.
  - Βιδώνουμε τα προφίλ WD-3004 στην επιφάνεια τοίχου
  - Προχωράμε σε σύνδεση 45 μοίρες των προφίλ WD-3004.

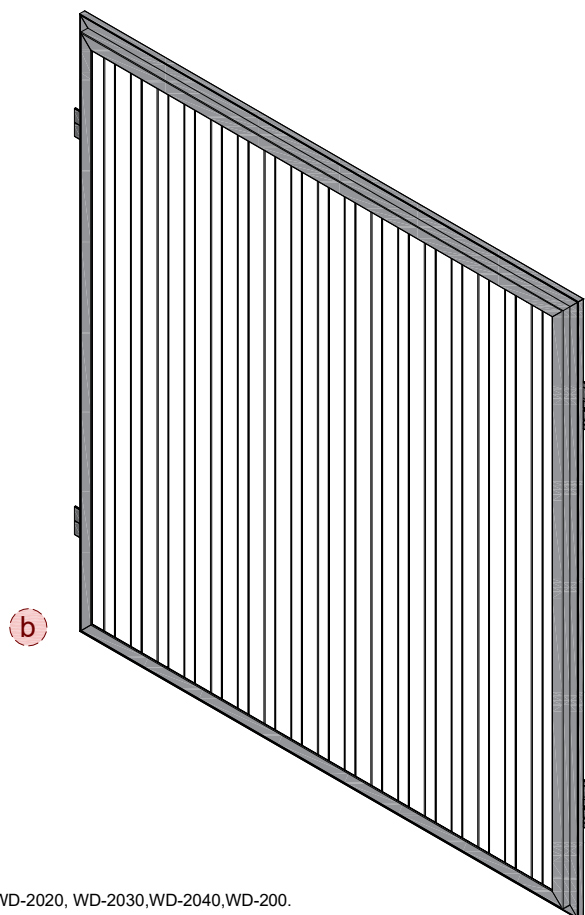
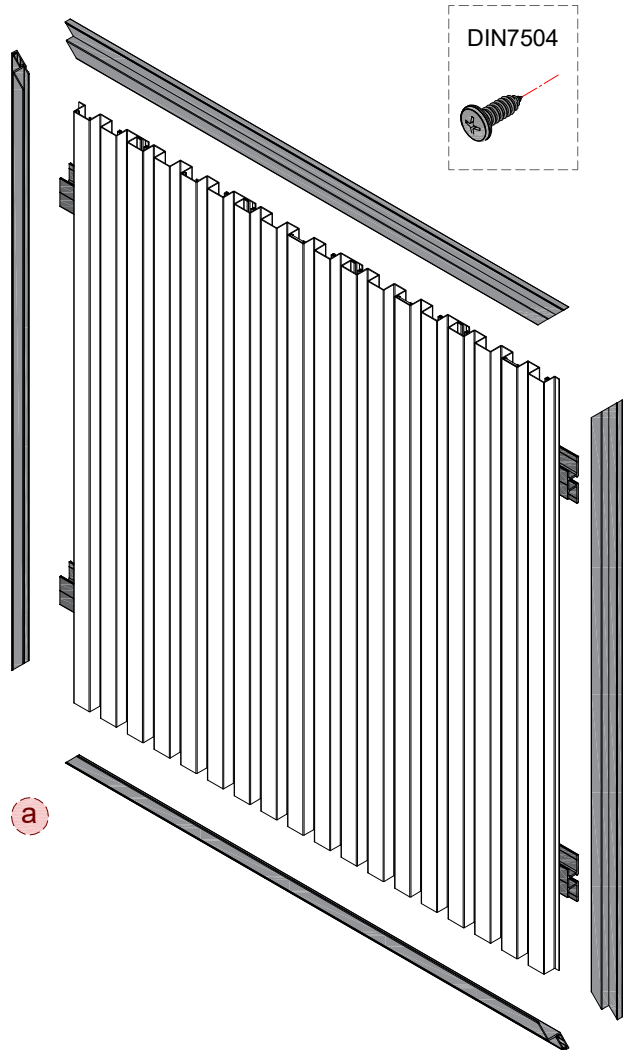
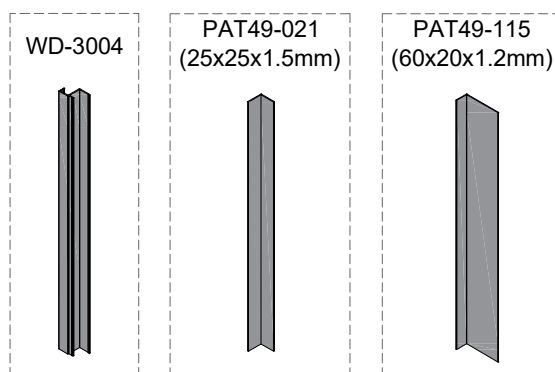

\* Option to use standard corner profile **PAT49-021** to cover the edges of cladding profiles WD-2020, WD-2030, WD-2040, WD-200. For cladding profile WD-2050 option to use **PAT49-115**.

\* Επιλογή χρήσης στάνταρντ προφίλ γωνία **PAT49-021** ως τελείωμα κάλυψης στις άκρες για τα προφίλ επένδυσης WD-2020, WD-2030, WD-2040, WD-200. Για το προφίλ επένδυσης WD-2050 επιλογή χρήσης του στάνταρντ προφίλ **PAT49-115**.

**WALL & DECO INSTALLATION**  
**ΕΓΚΑΤΑΣΤΑΣΗ WALL & DECO**

**Corner standard profiles use to cover the edges**

**Χρήση στάνταρντ γωνιακών προφίλ για κάλυψη στα τελειώματα**

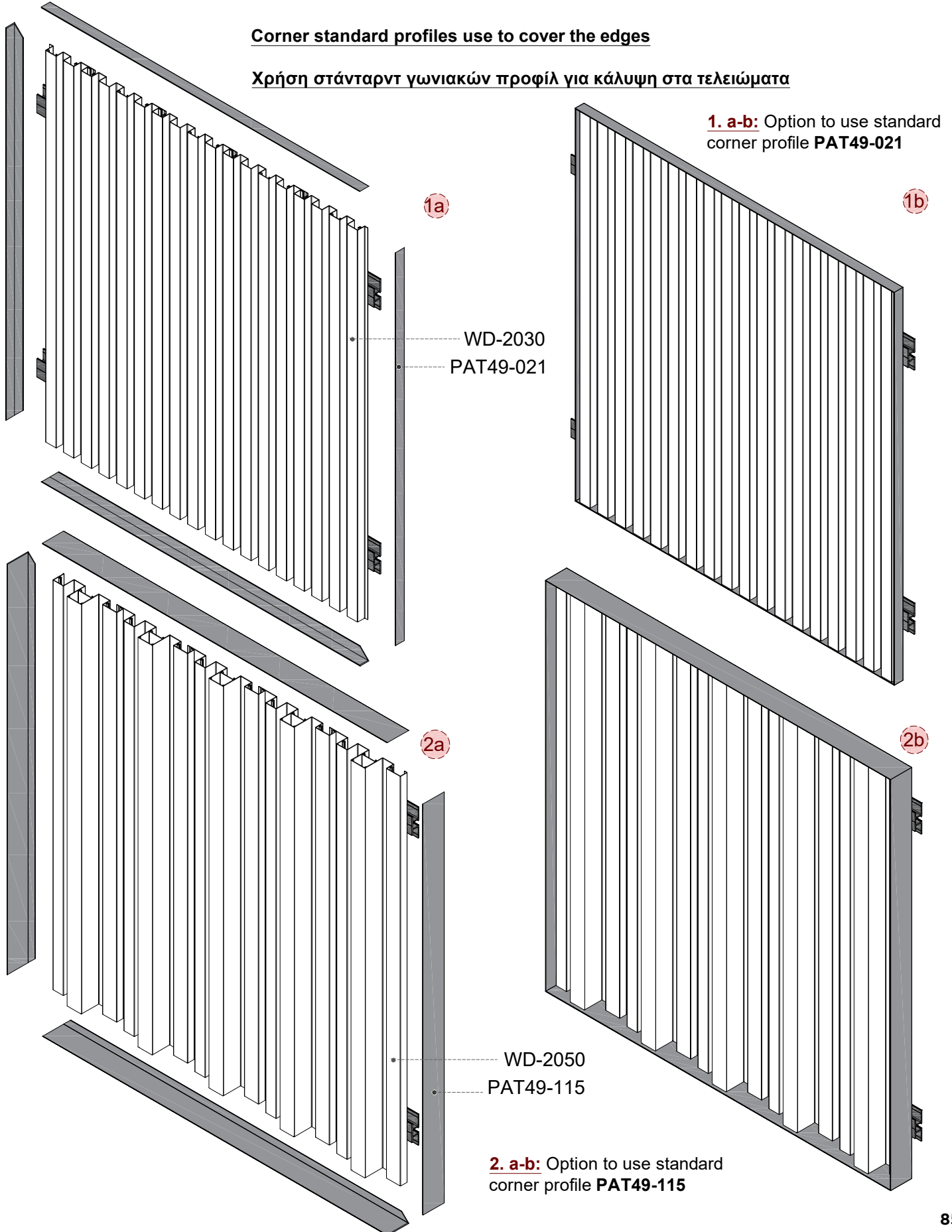

## **WALL & DECO INSTALLATION WITH WD-3004** **ΕΓΚΑΤΑΣΤΑΣΗ WALL & DECO ΜΕ ΤΟ ΠΡΟΦΙΛ WD-3004**

### **Left-Right side / Αριστερά-δεξιά πλευρά:**

-The cladding board can be trimmed at any point and the end trim profile WD-3004 can adjust to any wall surface dimension due to the design ability it has to be fixed with the cladding board.

-Τα διακοσμητικά προφίλ επένδυσης τοίχου μπορούν να κατεργαστούν σε οποιοδήποτε σημείο προκειμένου να καλύψουν συγκεκριμένες διαστάσεις επιφάνειας τοίχου. Το τερματικό προφίλ WD-3004 μπορεί να προσαρμοστεί και να συνεργαστεί με τα διακοσμητικά προφίλ χάρη στο ιδιαίτερο σχεδιασμό του.

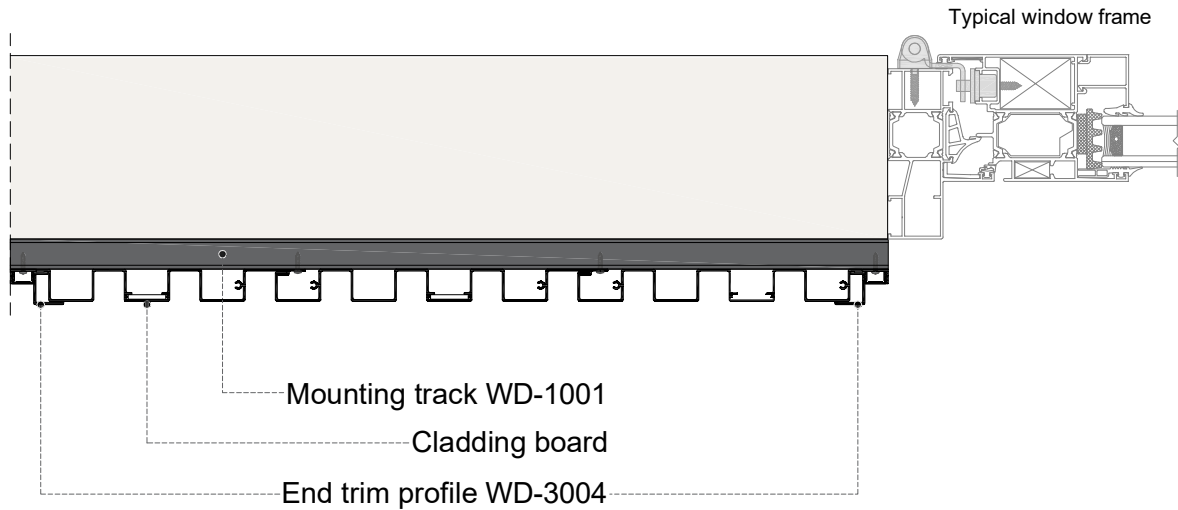

Typical window sill

Typical Z-flashing  
(optional/προαιρετικό)

3200-621 Z-flashing  
of aluminium sheet

Typical window frame

3200-621 Z-flashing  
of aluminium sheet

Typical window frame

**WALL & DECO INSTALLATION WITH WD-3001, WD-3002, WD-3004, WD-3005**  
**ΕΓΚΑΤΑΣΤΑΣΗ WALL & DECO ΜΕ ΤΟ ΠΡΟΦΙΛ WD-3001, WD-3002, WD-3004, WD-3005**

**External corner side / Εξωτερική γωνία:**

-The external corner profiles WD-3001/3002/WD-3005 can be easily fixed on a corner typology as they have the same fixing design with the cladding board. WD-3005 is an external corner profile with the ability to assemble to all cladding profiles and corner positions.

-Τα προφίλ εξωτερικής γωνίας WD-3001/WD-3002/WD-3005 έχουν εύκολη εγκατάσταση και σύνδεση με τα προφίλ επένδυσης τοίχου καθώς διαθέτουν ίδιο σχεδιασμό συναρμολογής μεταξύ τους. Το προφίλ εξωτερικής γωνίας WD-3005 έχει την ικανότητα να τοποθετείται σε όλες τις γωνιακές θέσεις και συνεργάζεται με όλα τα προφίλ επένδυσης τοίχου.

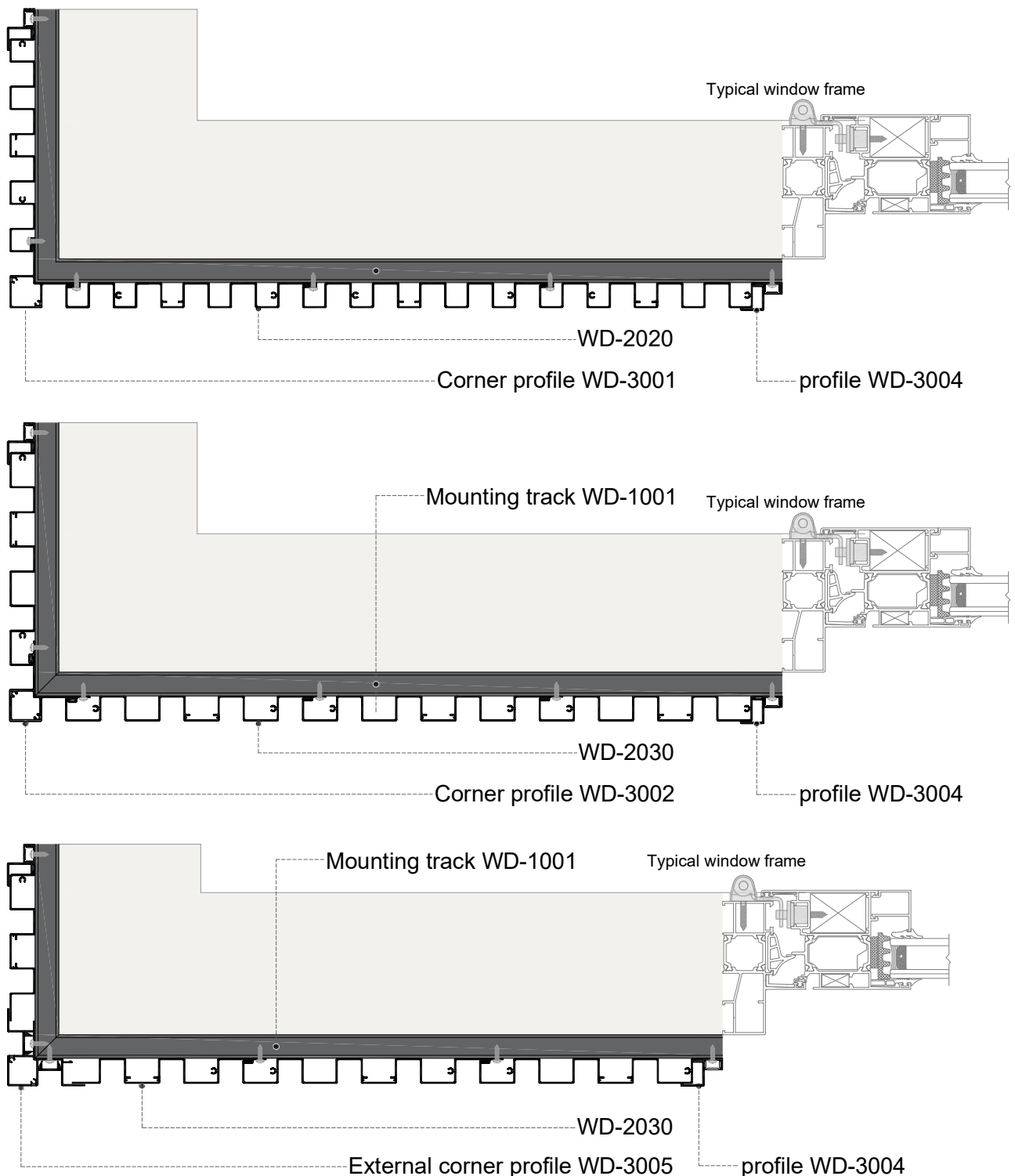

## WALL & DECO INSTALLATION ON WALL/CEILING WITH LED LIGHT ΕΓΚΑΤΑΣΤΑΣΗ WALL & DECO ΣΕ ΤΟΙΧΟ/ΟΡΟΦΗ ΜΕ LED ΦΩΤΙΣΜΟ

### **Additional profile for led lighting installation on wall/ceiling:**

- Integration of led light fixture with the additional profile WD-4000 placed on cladding profile WD-2001, WD-2020, WD-2030.
- Ενσωμάτωση led φωτισμού με το πρόσθετο προφίλ WD-4000 το οποίο τοποθετείται στο προφίλ WD-2001, WD-2020, WD-2030.

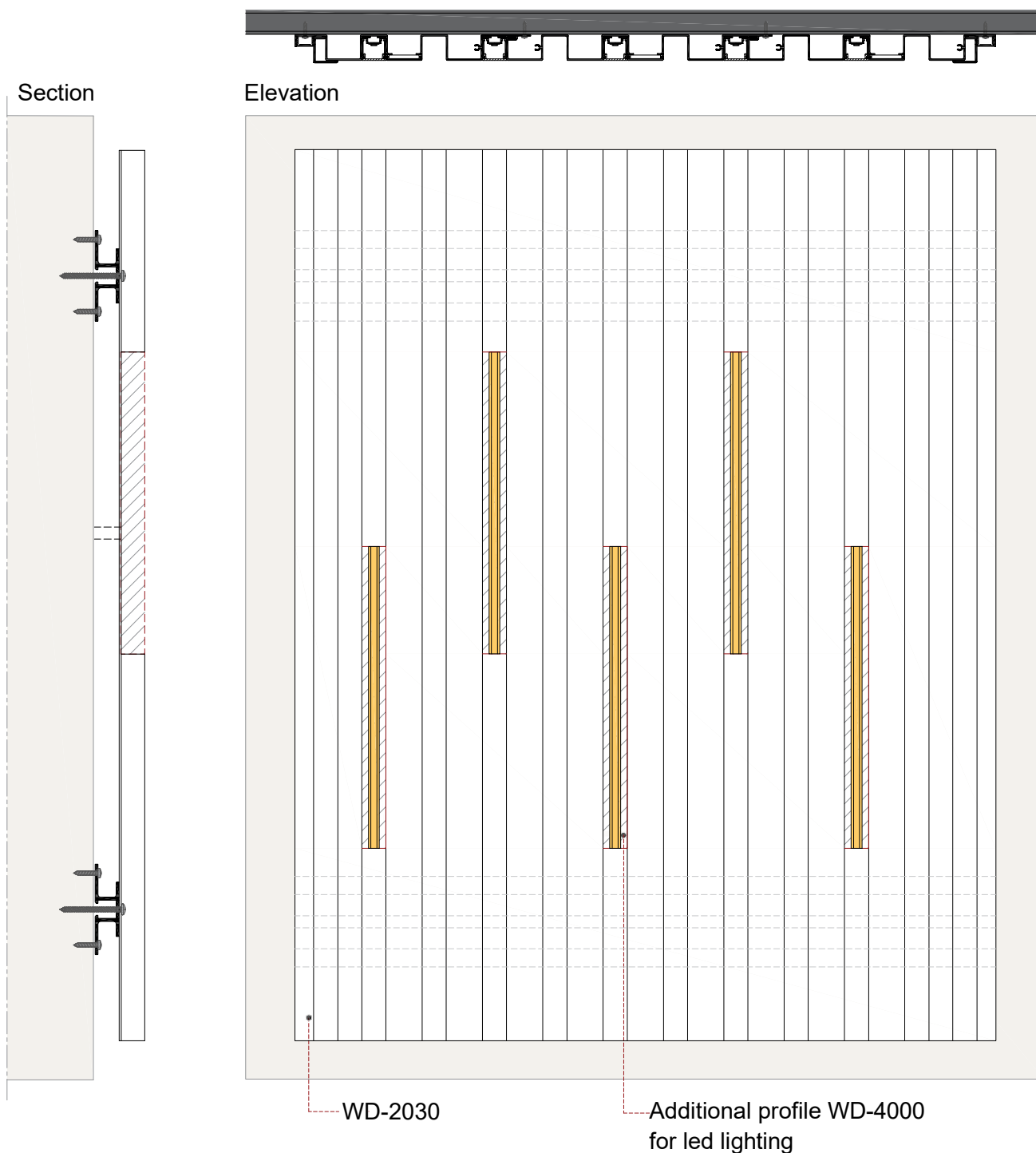

**WALL & DECO INSTALLATION ON WALL/CEILING WITH LED LIGHT**  
**ΕΓΚΑΤΑΣΤΑΣΗ WALL & DECO ΣΕ ΤΟΙΧΟ/ΟΡΟΦΗ ΜΕ LED ΦΩΤΙΣΜΟ**

- 1** Additional profile WD-4000  
 Screw fixation on cladding board

Πρόσθετο προφίλ WD-4000  
 Εγκατάσταση με βίδα στο  
 προφίλ επένδυσης

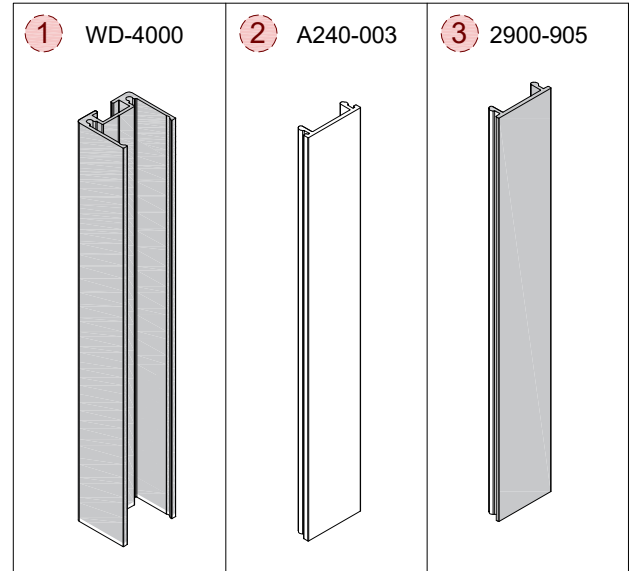
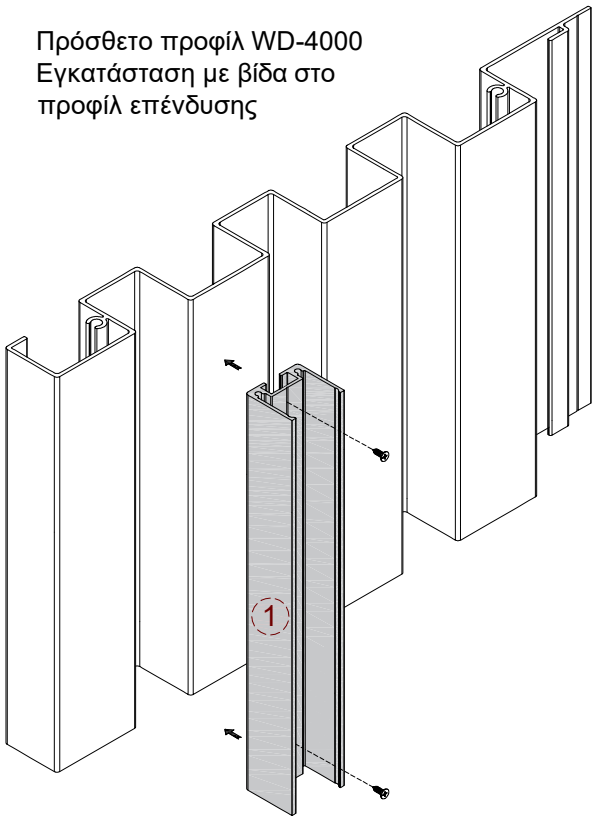

- 2** A240-003 PVC cover for led tape click-on WD-4000 profile  
 A240-003 πλαστικό καπάκι κάλυψης φωτισμού led κουμπωτό στο προφίλ WD-4000
- 3** 2900-905 Aluminium cover click-on WD-4000 profile  
 2900-905 καπάκι αλουμινίου κάλυψης κουμπωτό στο προφίλ WD-4000

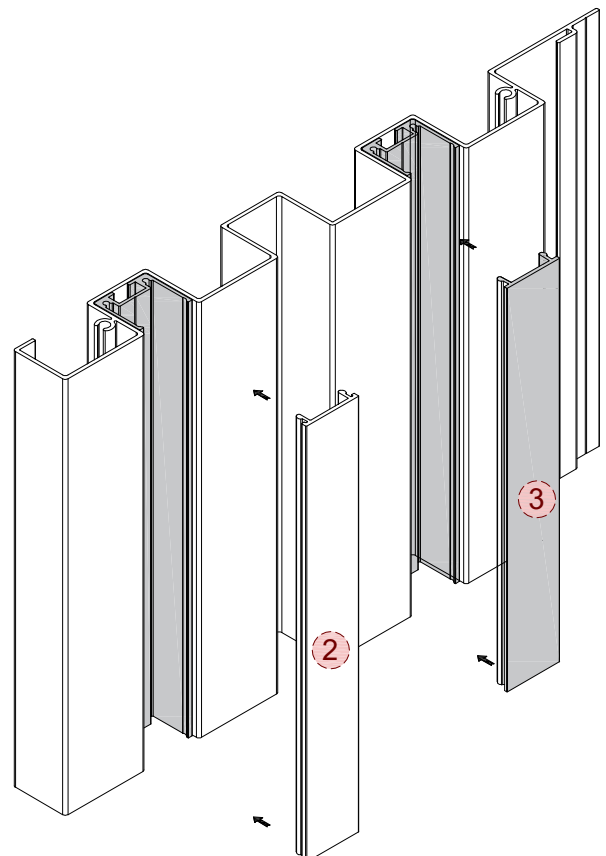
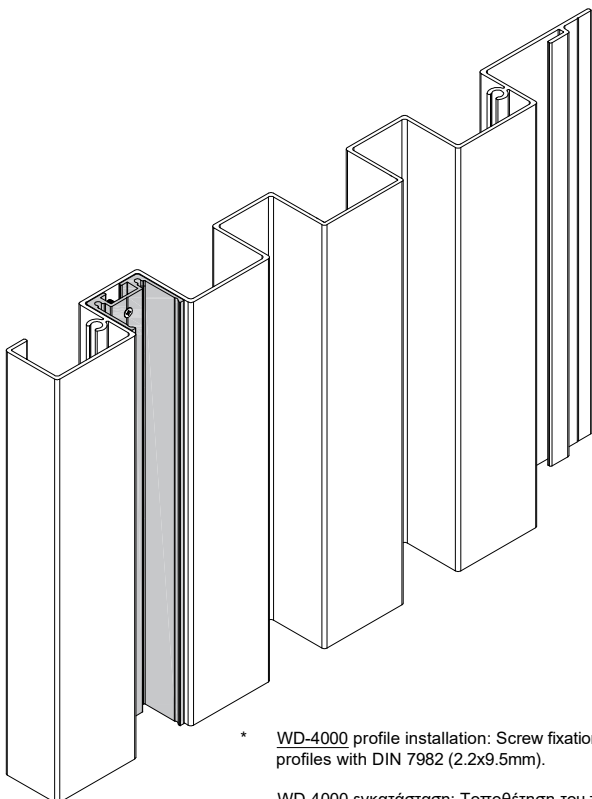

\* WD-4000 profile installation: Screw fixation on cladding profiles with DIN 7982 (2.2x9.5mm).

WD-4000 εγκατάσταση: Τοποθέτηση του πρόσθετου προφίλ με τη βίδα DIN 7982 (2.2x9.5mm).

**WALL & DECO INSTALLATION ON WALL/CEILING WITH LED LIGHT**  
**ΕΓΚΑΤΑΣΤΑΣΗ WALL & DECO ΣΕ ΤΟΙΧΟ/ΟΡΟΦΗ ΜΕ LED ΦΩΤΙΣΜΟ**

- 3 A334-001 aluminium top/bottom cover screw fixation on WD-4000 with DIN7982 (2.2x9.5mm).  
Silicone application between WD-4000 profile and A334-001.

A334-001 τάπα αλουμινίου για τοποθέτηση άνω/κάτω ως τελείωμα στο προφίλ WD-4000 με τη βίδα DIN7982 (2.2x9.5mm).

Εφαρμόζουμε σιλικόνη ανάμεσα στην τάπα A334-001 και το προσθετο προφίλ WD-4000.

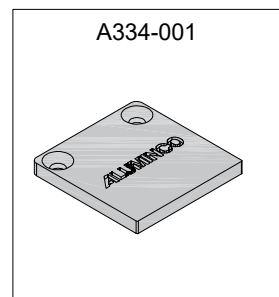

Apply structure silicone on the cap A334-001 cover the profile WD-4000.

Εφαρμόζουμε σιλικόνη ανάμεσα στο καπάκι A334-001 και καλύπτουμε το προφίλ WD-4000.

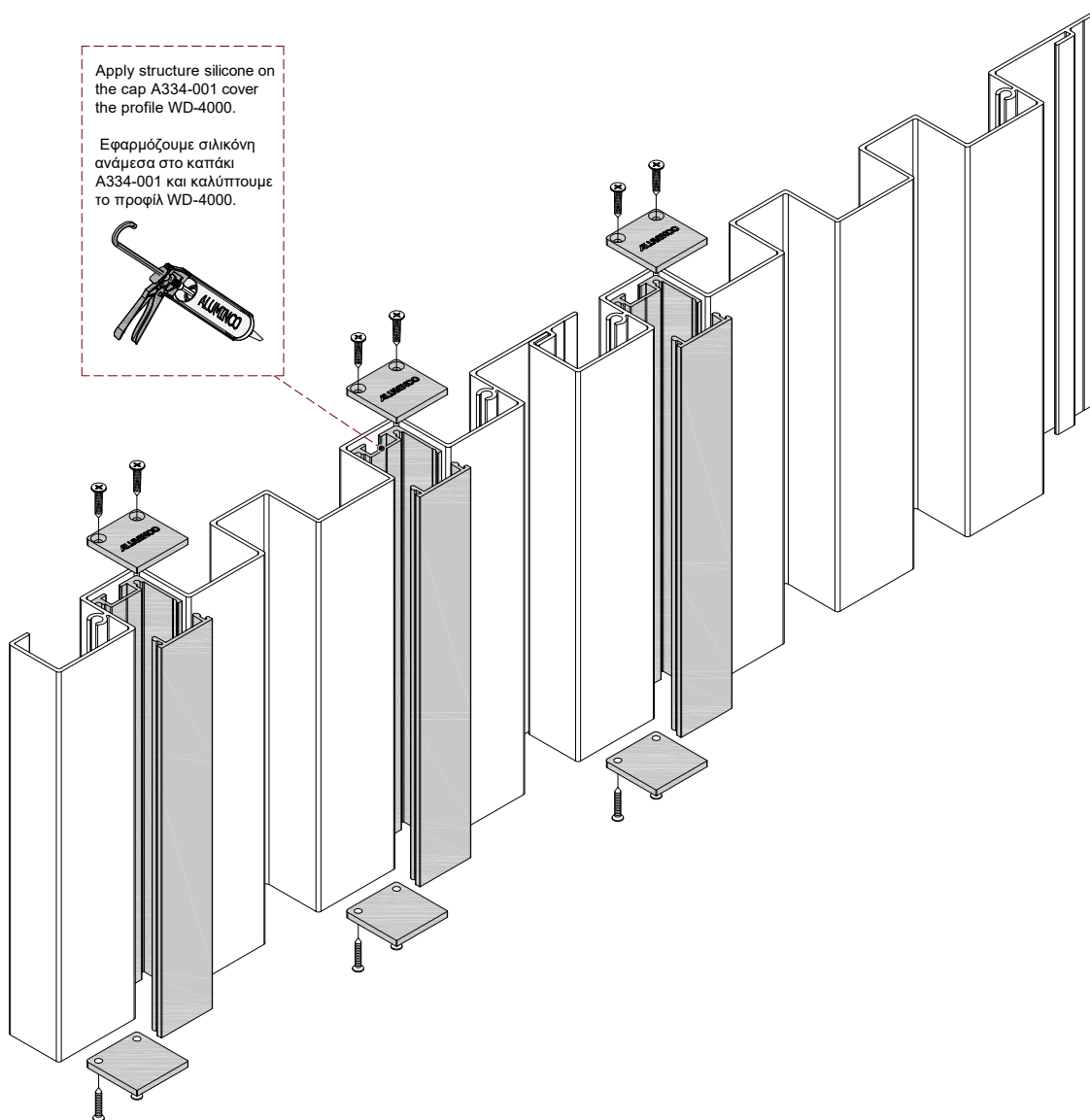

**WALL & DECO INSTALLATION ON WALL/CEILING WITH LED LIGHT**  
**ΕΓΚΑΤΑΣΤΑΣΗ WALL & DECO ΣΕ ΤΟΙΧΟ/ΟΡΟΦΗ ΜΕ LED ΦΩΤΙΣΜΟ**

- **A240-002 plastic cover for led light**
- **A240-002 πλαστικό καπάκι για χρήση led φωτισμού**

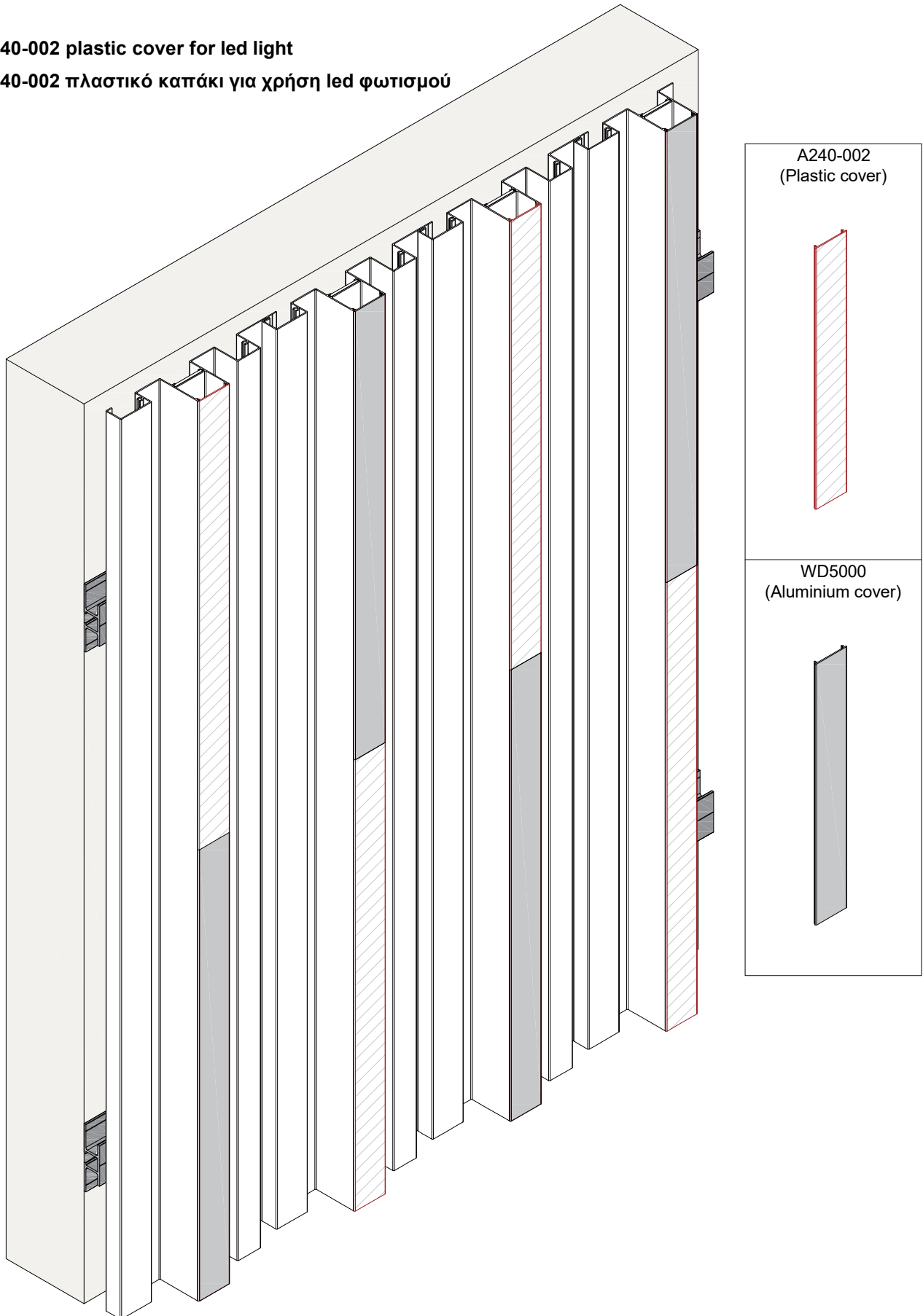

**WALL & DECO SUSPENDED CEILING INSTALLATION WITH CAN LIGHT**  
**ΕΓΚΑΤΑΣΤΑΣΗ WALL & DECO ΣΕ ΟΡΟΦΗ ΜΕ ΦΩΤΙΣΤΙΚΟ**

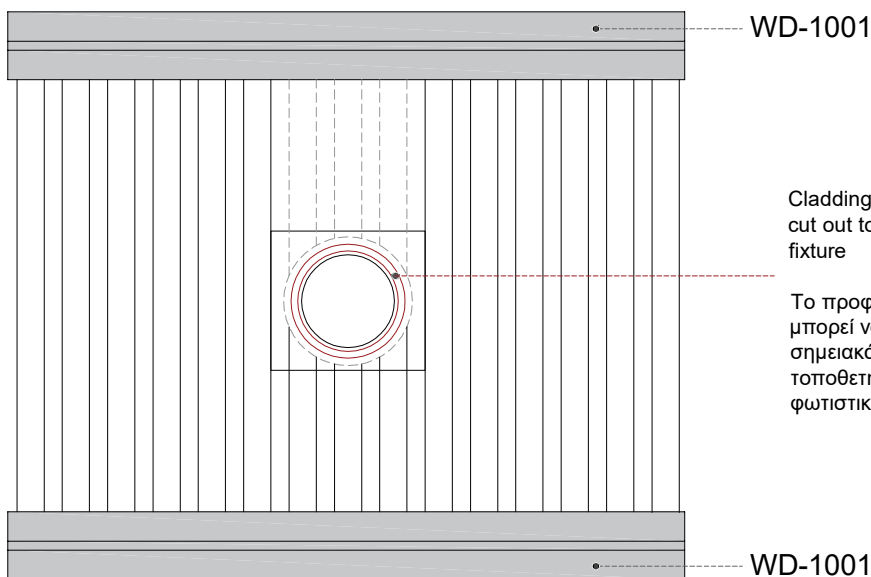
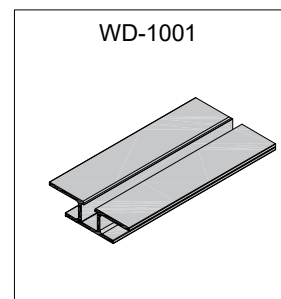
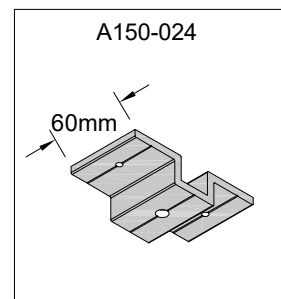
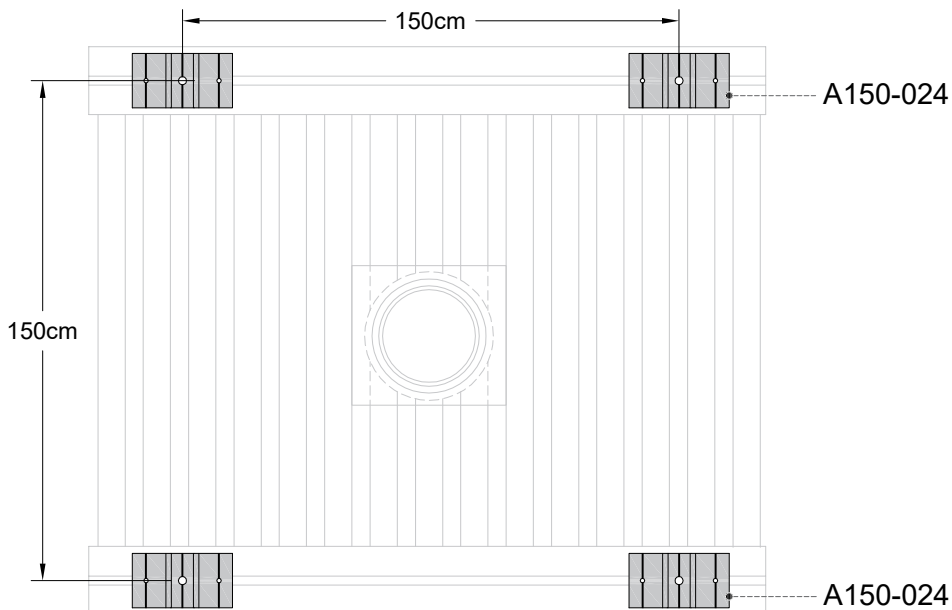

Cladding board can be cut out to fit the can light fixture

Το προφίλ επένδυσης μπορεί να κατεργαστεί σημειακά για να τοποθετηθεί το φωτιστικό οροφής

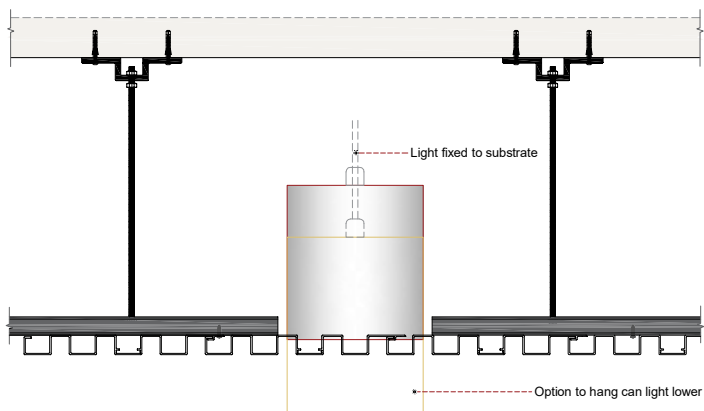

**WALL & DECO SHADING AWNINGS (TRANSOM & MULLION BARS) ONTO WALL**  
**WALL & DECO ΚΛΩΣΤΡΑ (ΤΡΑΒΕΡΣΕΣ & ΚΟΛΩΝΕΣ ΣΚΙΑΣΗΣ) ΣΕ ΤΟΙΧΟ**

**\*Awnings are architectural elements, usually made of ceramic or cement, which are used for shading buildings, dividing spaces, and decoration. They offer a combination of aesthetics, sun protection, partial ventilation, and natural lighting.**

\*Τα Κλώστρα είναι Αρχιτεκτονικά Στοιχεία, συνήθως κατασκευασμένα από Κεραμικό ή Τσιμέντο, τα οποία χρησιμοποιούνται για Σκίαση Κτιρίων, διαχωρισμό χώρων, και διακόσμηση. Προσφέρουν ένα συνδυασμό αισθητικής, προστασίας από τον ήλιο, μερικό αερισμό, και φυσικό φωτισμό.

**Traits / Χαρακτηριστικά γνωρίσματα:**

**\*Shading Operation: Allow the control of Sun light as well as the reduction of the temperature in Interior places, and they keep Natural Light intact.**

\*Λειτουργία Σκίασης: Επιτρέπουν τον έλεγχο του ηλιακού φωτός και τη μείωση της θερμοκρασίας σε εσωτερικούς χώρους, ενώ παράλληλα διατηρούν τον φυσικό φωτισμό.

**\*Decorative Use: They add aesthetic value to buildings, adding a variety of designs and patterns.**

\*Διακοσμητική Χρήση: Προσθέτουν αισθητική αξία σε κτίρια, προσθετώντας ποικιλία σχεδίων και μοτίβων.

**\*Space Separation: They can be used to create partition walls, or to define areas in open spaces, maintaining visual contact, and allowing ventilation.**

\*Διαχωρισμός Χώρων: Μπορούν να χρησιμοποιηθούν για τη δημιουργία διαχωριστικών τοίχων, ή για να ορίσουν περιοχές σε ανοιχτούς χώρους, διατηρώντας την οπτική επαφή, και επιτρέποντας τον αερισμό.

**\*Improving Energy Efficiency: With the shading they provide, they help reduce the need for air conditioning, improving the energy efficiency of the building.**

\*Βελτίωση Ενεργειακής Απόδοσης: Με τη Σκίαση που παρέχουν, συμβάλλουν στη μείωση της ανάγκης για χρήση κλιματισμού, βελτιώνοντας την ενεργειακή απόδοση του κτιρίου.

**\*Durability & Maintenance: They are weather resistant and do not require special maintenance. Furthermore, Klostra is an element often found in traditional Mediterranean architecture, but also in modern designs.**

\*Αντοχή & Συντήρηση: Είναι ανθεκτικά στις καιρικές συνθήκες και δεν απαιτούν ιδιαίτερη συντήρηση. Επιπλέον, τα Κλώστρα είναι ένα στοιχείο που συναντάται συχνά στην παραδοσιακή μεσογειακή αρχιτεκτονική, αλλά και σε σύγχρονα σχέδια.



**WALL & DECO INSTALLATION ON WALL**  
**ΕΓΚΑΤΑΣΤΑΣΗ WALL & DECO ΣΕ ΤΟΙΧΟ**

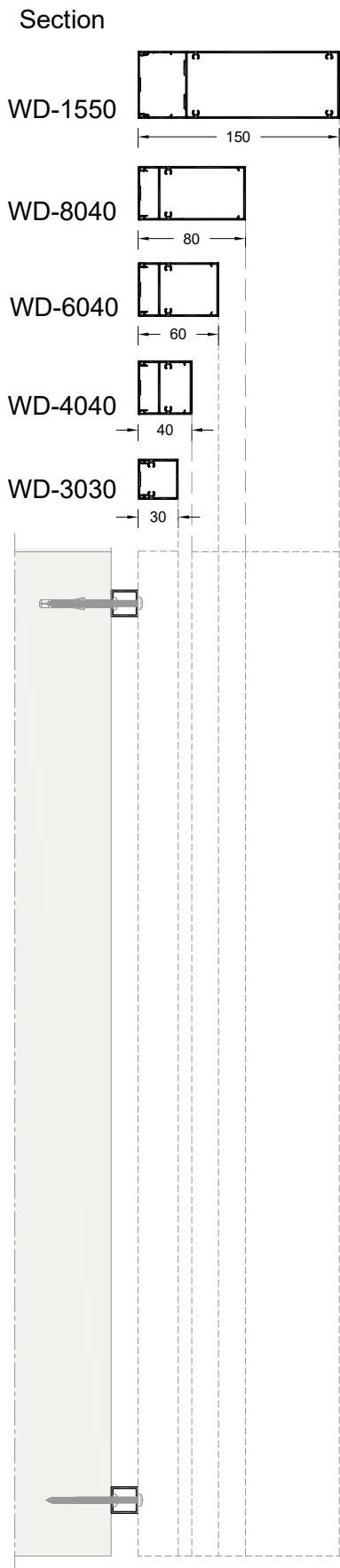

- WD-3030, WD-4040, WD-6040, WD-8040, WD-1550 cladding
- Εγκατάσταση των προφίλ WD-3030, WD-4040, WD-6040, WD-8040, WD-1550

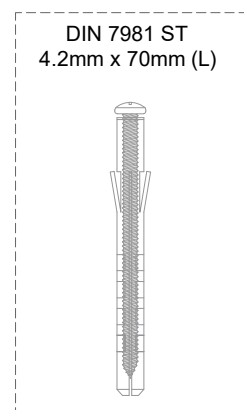
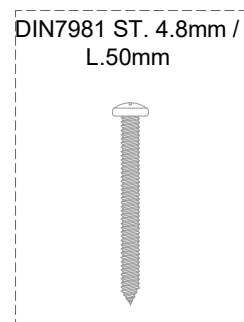
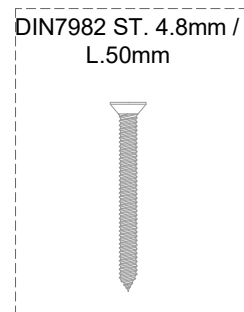
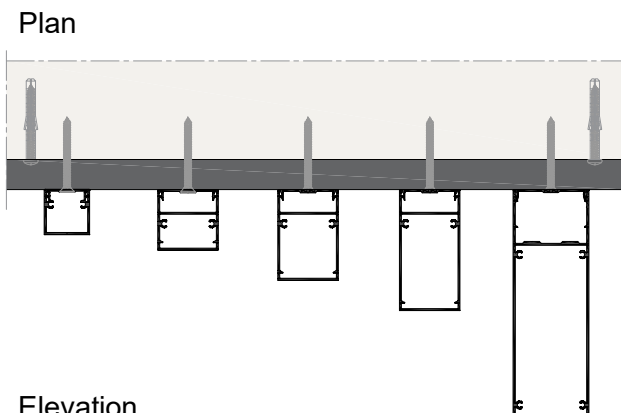

**WALL & DECO INSTALLATION ON WALL WITH LED LIGHT**  
**ΕΓΚΑΤΑΣΤΑΣΗ WALL & DECO ΣΕ ΤΟΙΧΟ ΜΕ LED ΦΩΤΙΣΜΟ**

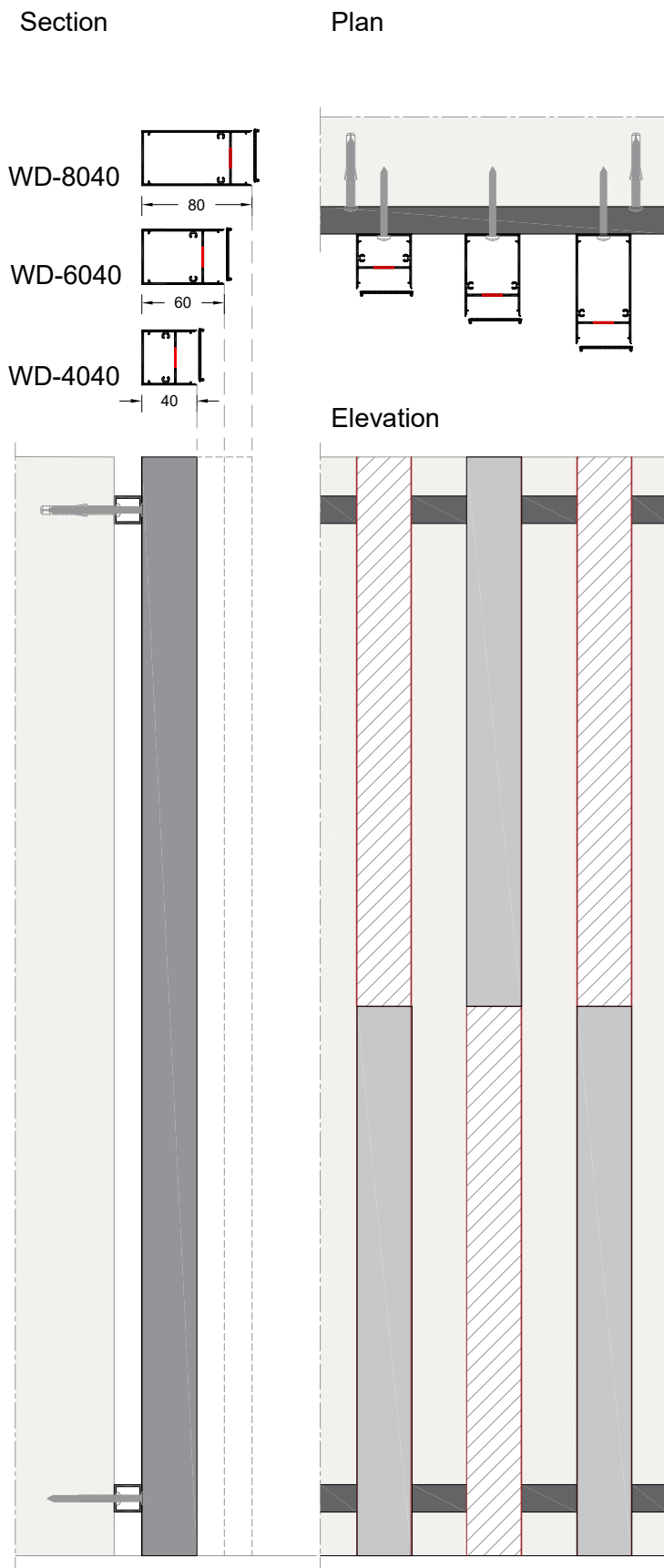

- WD-4040, WD-6040, WD-8040, cladding profiles with LED light installation. These profiles are available to be used with aluminium cover WD-5001 or with plastic cover A240-004 for LED light.

\* In order to pass the screw head through the profiles and fix them on the wall, first apply a milling of 11mm at the center of the profiles.

- Εγκατάσταση των προφίλ WD-4040, WD-6040, WD-8040 με ενσωμάτωση φωτισμού LED. Αυτά τα προφίλ χρησιμοποιούνται με κάλυψη από καπάκι αλουμινίου WD-5001 ή με πλαστικό καπάκι A240-004 με υποδοχή για LED φωτισμό.

\* Για να βιδώσουμε το προφίλ στον τοίχο, κάνουμε πρώτα μια κατεργασία στο κέντρο του για να περάσει το κεφάλι της βίδας και να στερεωθεί το προφίλ στον τοίχο.

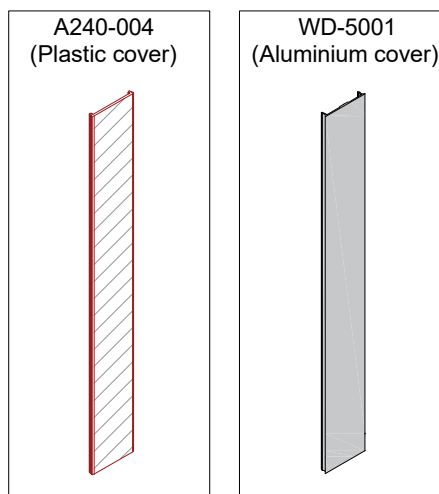

**WALL & DECO INSTALLATION ON WALL/CEILING WITH LED LIGHT**  
**ΕΓΚΑΤΑΣΤΑΣΗ WALL & DECO ΣΕ ΤΟΙΧΟ/ΟΡΟΦΗ ΜΕ LED ΦΩΤΙΣΜΟ**

- A240-004 plastic cover for led light for profiles WD-4040, WD-6040, WD-8040. WD-1550 is used only with aluminium cover WD-5002.
- A240-004 πλαστικό καπάκι για χρήση led φωτισμού για τα προφίλ WD-4040, WD-6040, WD-8040. Το προφίλ WD-1550 χρησιμοποιείται μόνο με καπάκι αλουμινίου WD-5002.

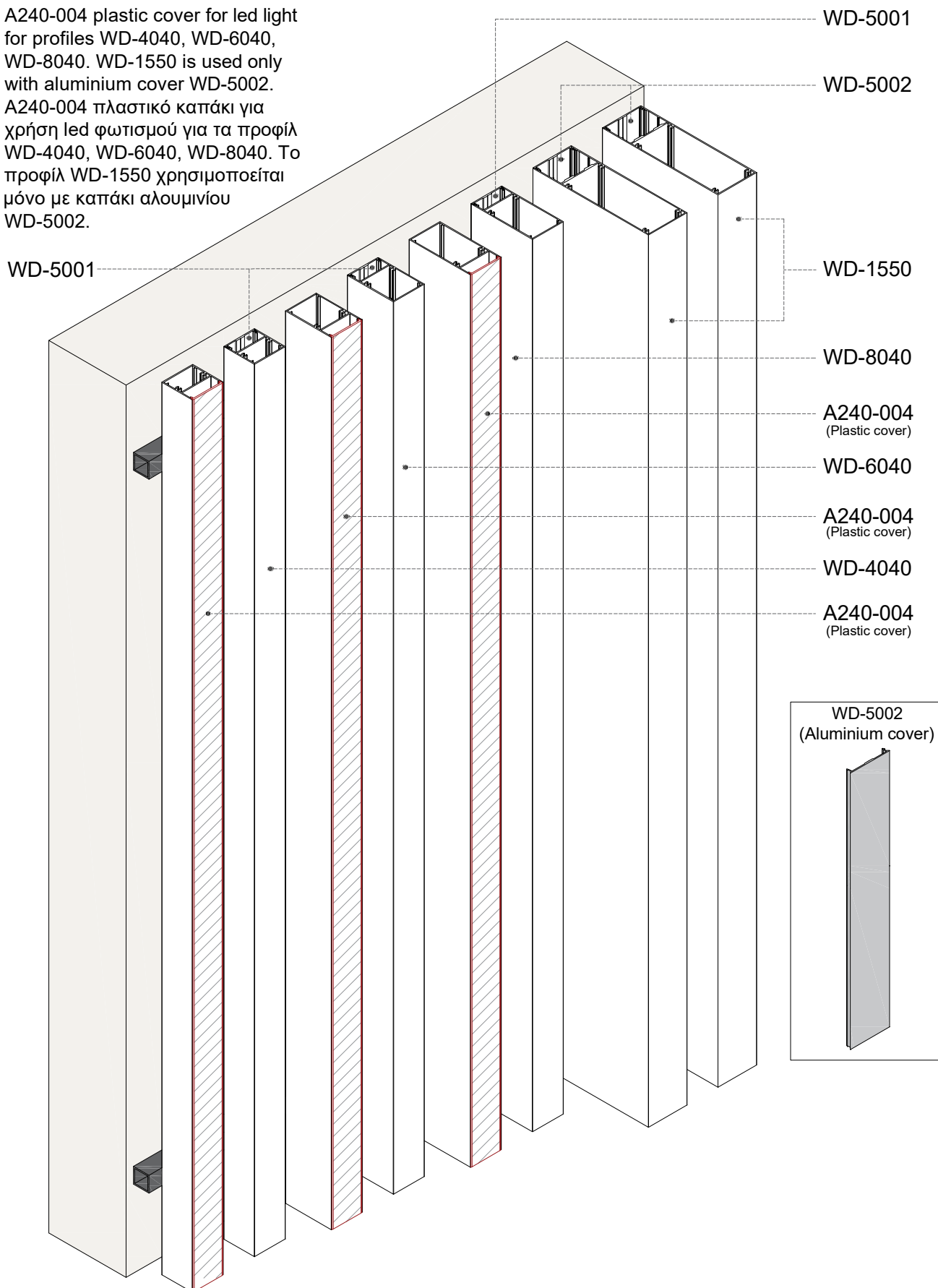

**WD-1050 &WD-1550 SIDE MOUNT INSTALLATION ON THE WALL**  
**ΠΛΕΥΡΙΚΗ ΑΝΑΡΤΗΣΗ WD1050 & WD-1550 ΣΤΟΝ ΤΟΙΧΟ**

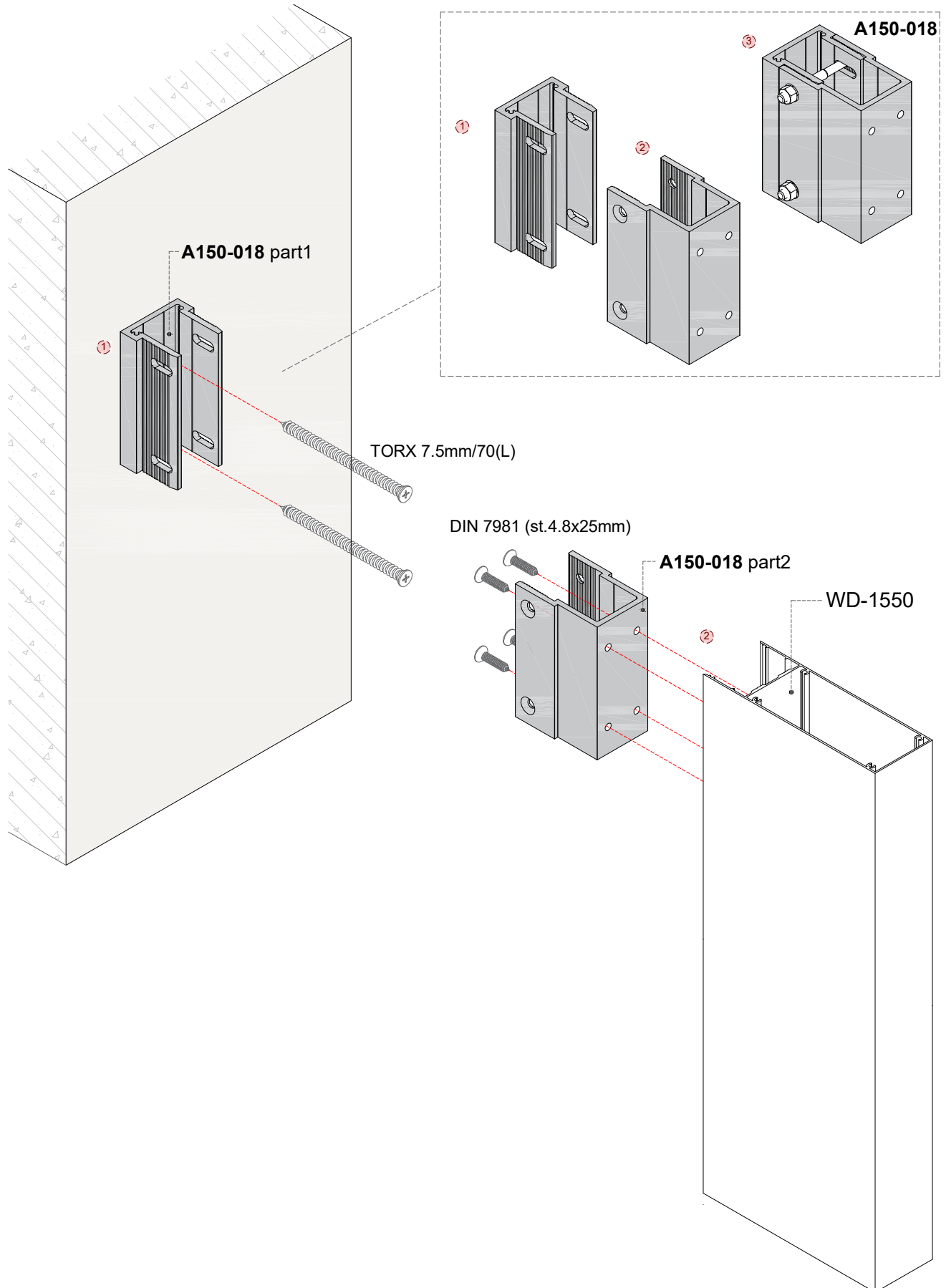

**WD-1050 & WD-1550 SIDE MOUNT INSTALLATION ON THE WALL**  
**ΠΛΕΥΡΙΚΗ ΑΝΑΡΤΗΣΗ WD1050 & WD-1550 ΣΤΟΝ ΤΟΙΧΟ**

- **A150-018** is a support profile adjustable and fixed on the wall with TORX screw 7.5mm.
- Το **A150-018** είναι ένα προφίλ ρυθμιζόμενης στήριξης που χρησιμοποιείται για τοποθέτηση σε τοίχο.

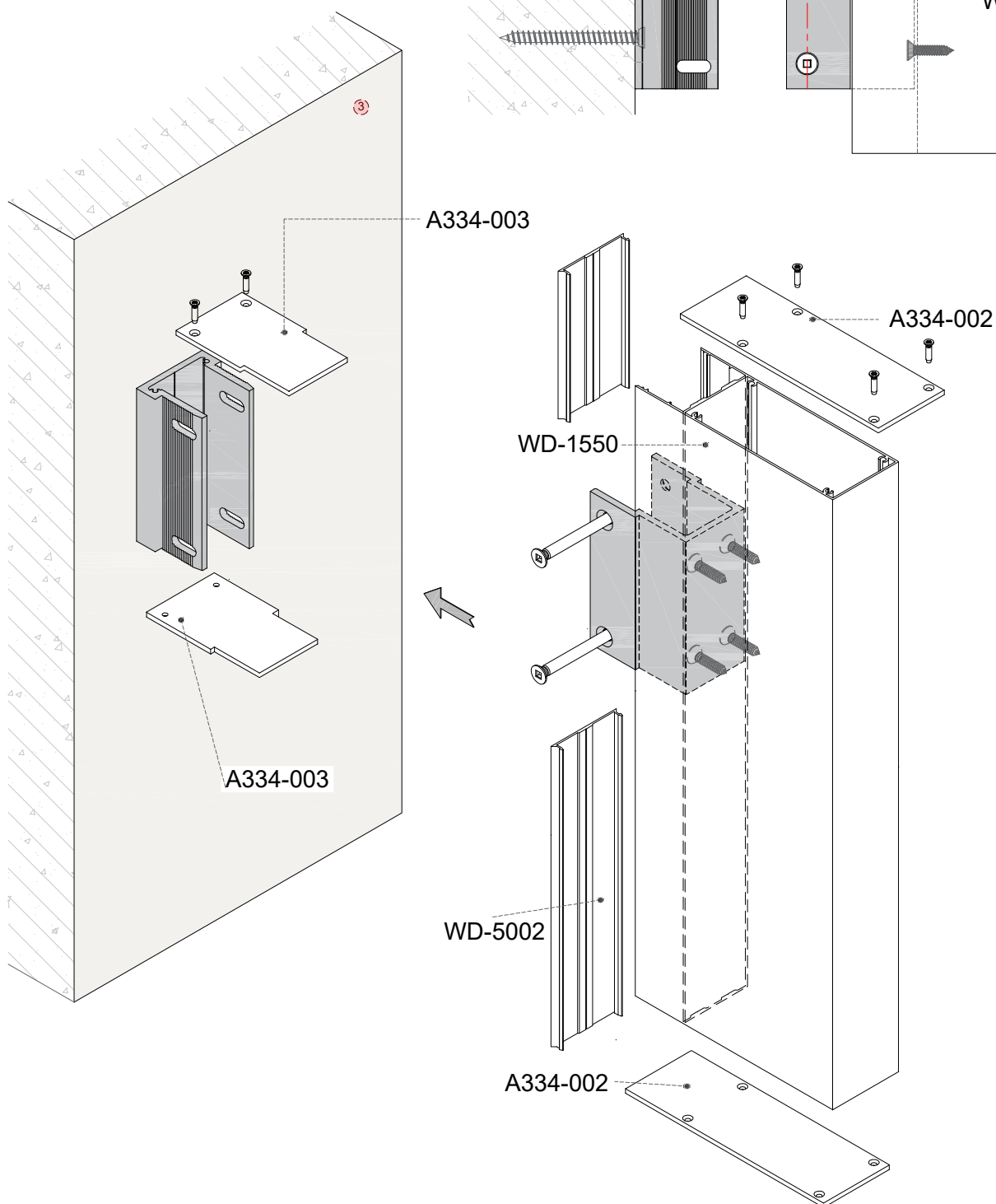
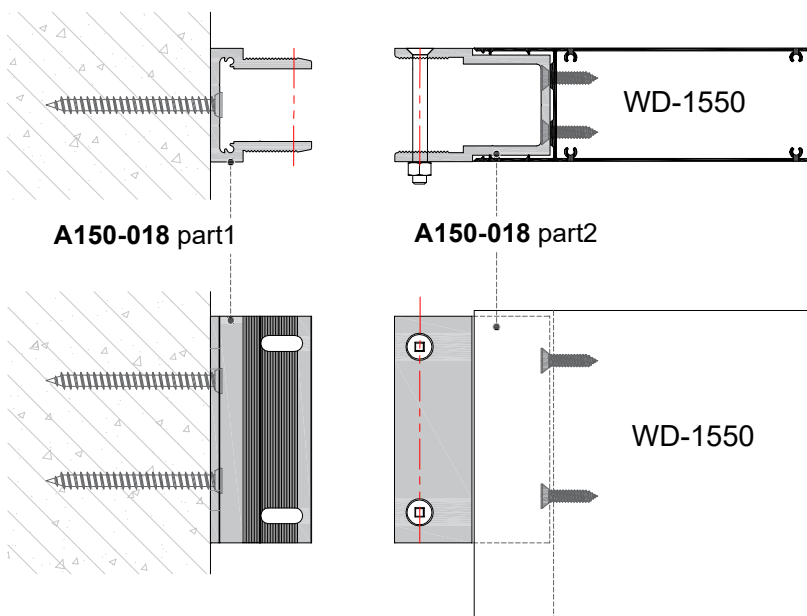

**WD-1050 &WD-1550 SIDE MOUNT INSTALLATION ON THE WALL**

**ΠΛΕΥΡΙΚΗ ΑΝΑΡΤΗΣΗ WD1050 & WD-1550 ΣΤΟΝ ΤΟΙΧΟ**

VERTICAL VIEW

HORIZONTAL VIEW

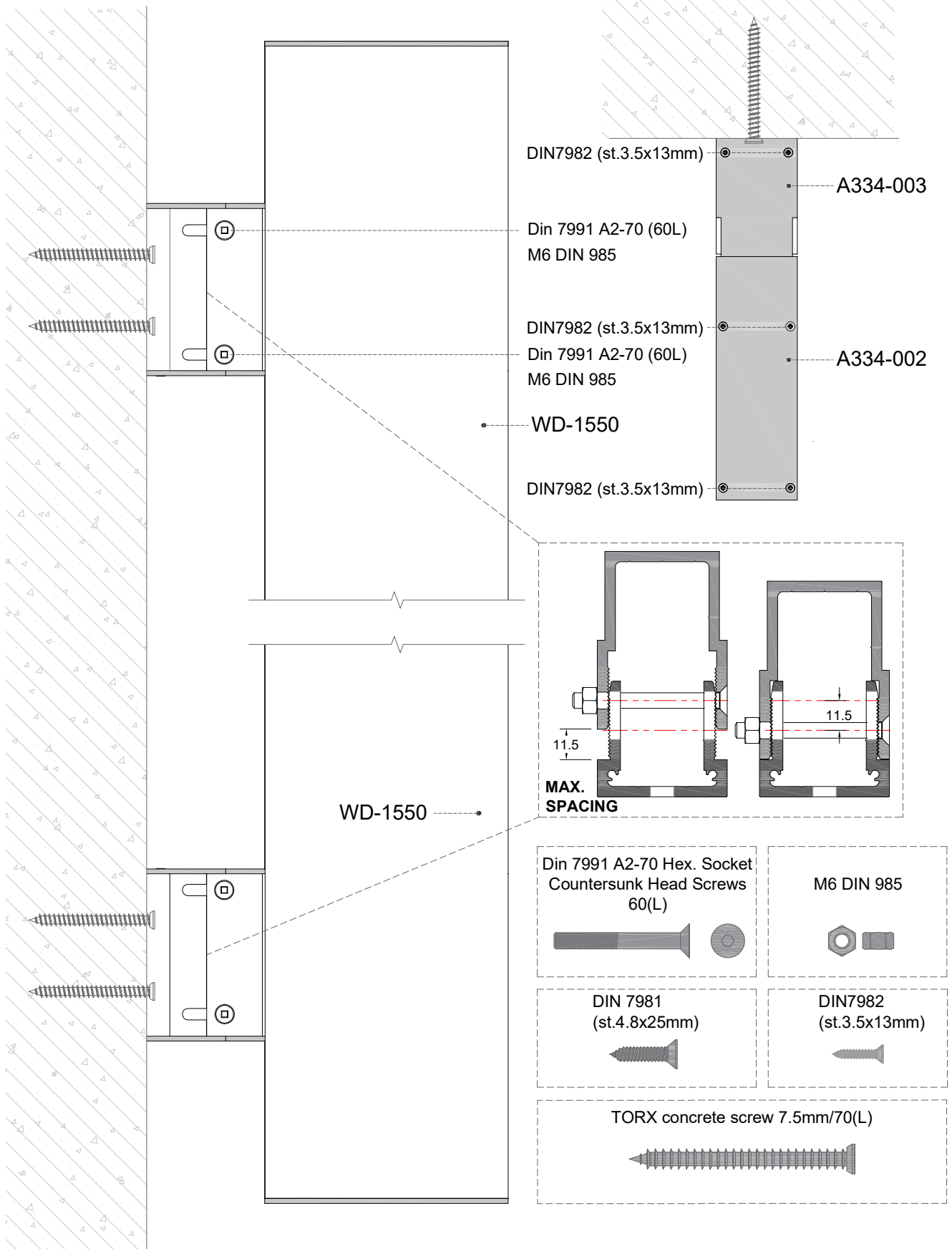

**WD1050 & WD-1550 BOTTOM AND TOP INSTALLATION**  
**ΕΓΚΑΤΑΣΤΑΣΗ WD1050 & WD-1550 ΜΕ ΣΤΗΡΙΞΗ ΣΕ ΔΑΠΕΔΟ ΚΑΙ ΟΡΟΦΗ**

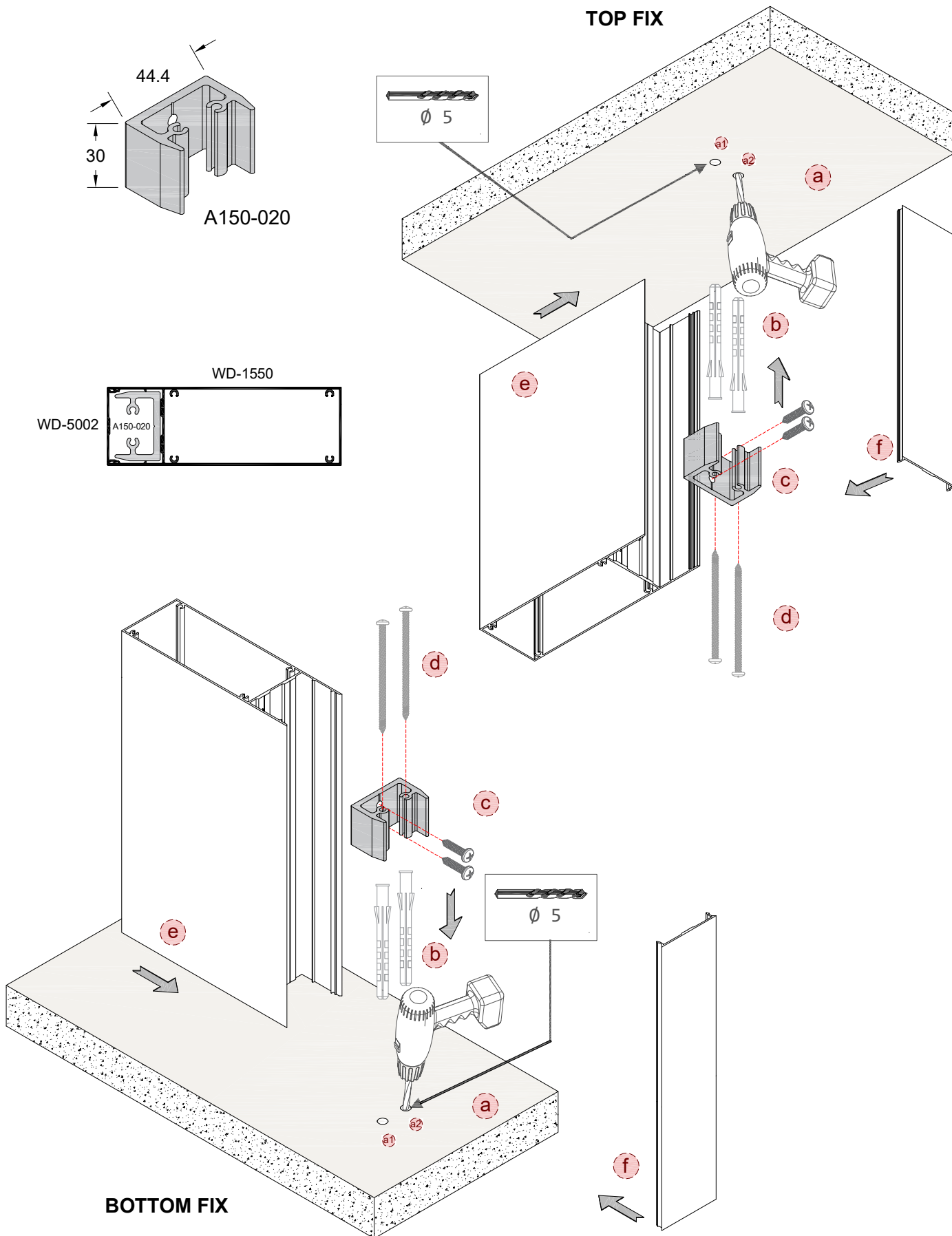

**WD1050 & WD-1550 BOTTOM AND TOP INSTALLATION**  
**ΕΓΚΑΤΑΣΤΑΣΗ WD1050 & WD-1550 ΜΕ ΣΤΗΡΙΞΗ ΣΕ ΔΑΠΕΔΟ ΚΑΙ ΟΡΟΦΗ**

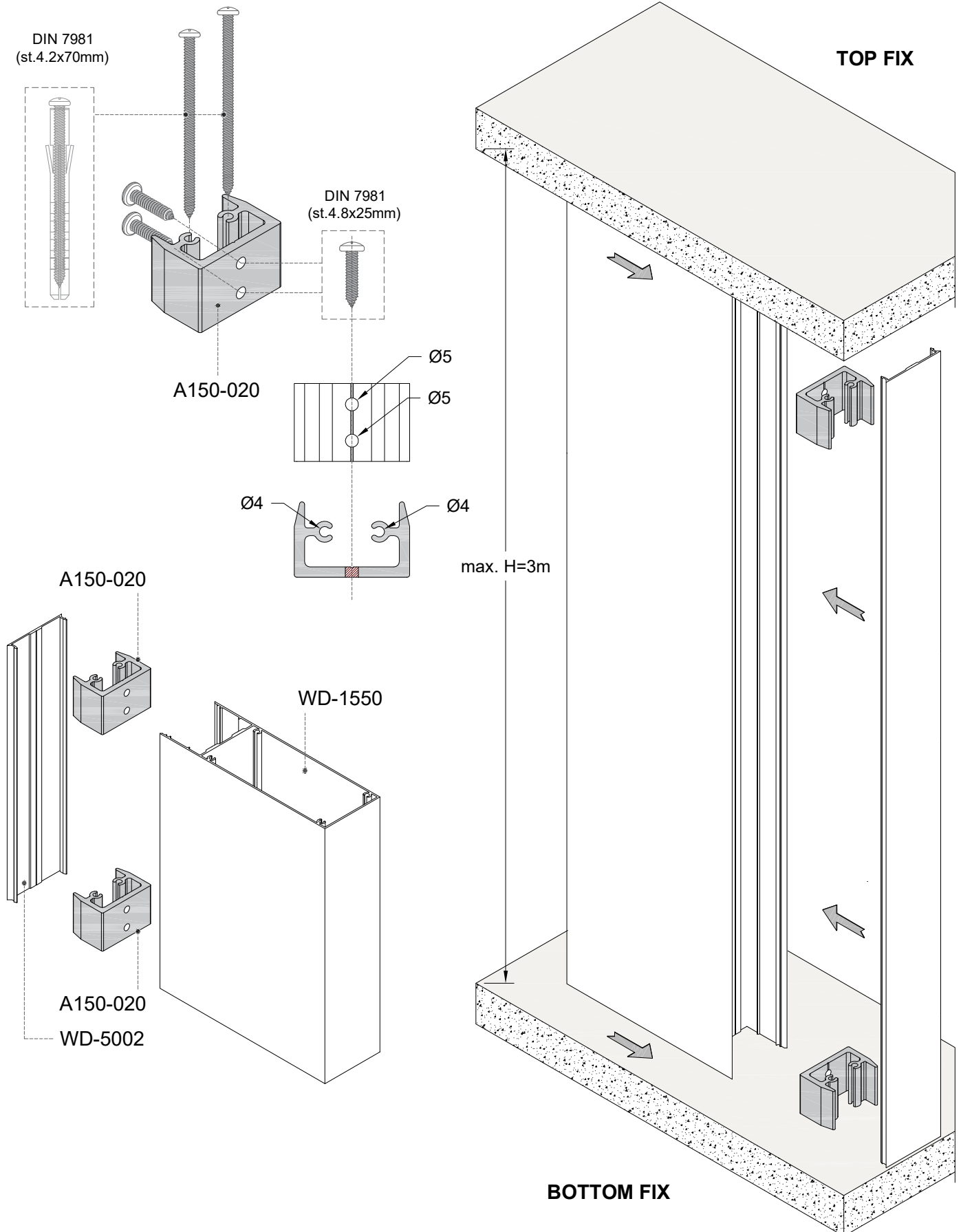

**HORIZONTAL INSTALLATION OF PROFILES WD-4024, 3200-403, WD-3030, WD-4040**  
**ΟΡΙΖΟΝΤΙΑ ΤΟΠΟΘΕΤΗΣΗ ΠΡΟΦΙΛ WD-4024, 3200-403, WD-3030, WD-4040**

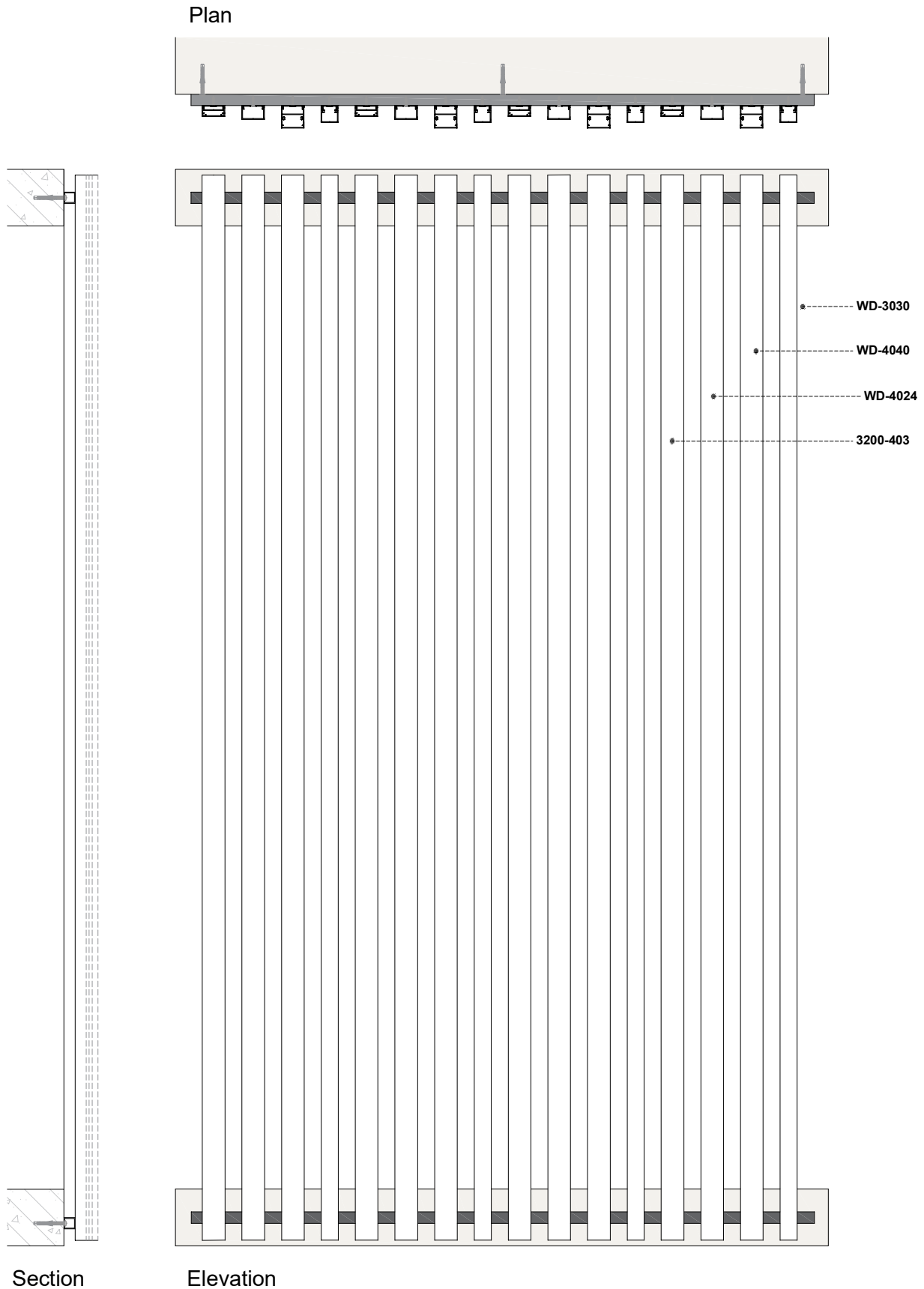

**VERTICAL INSTALLATION OF PROFILES WD-4024, 3200-403, WD-3030, WD-4040**  
**ΚΑΘΕΤΗ ΤΟΠΟΘΕΤΗΣΗ ΠΡΟΦΙΛ WD-4024, 3200-403 & WD-3030, WD-4040**

**Installation of shading/decorative profiles:**

The arrangement of the profiles and the way of support are indicative and can be placed in a different way depending on the settings of each project.

**Εγκατάσταση των προφίλ σκίασης/διακόσμησης:**

Η διάταξη των προφίλ και ο τρόπος στήριξης είναι ενδεικτικά και μπορούν να τοποθετηθούν με διαφορετικό τρόπο ανάλογα τις απαιτήσεις του εκάστοτε έργου.

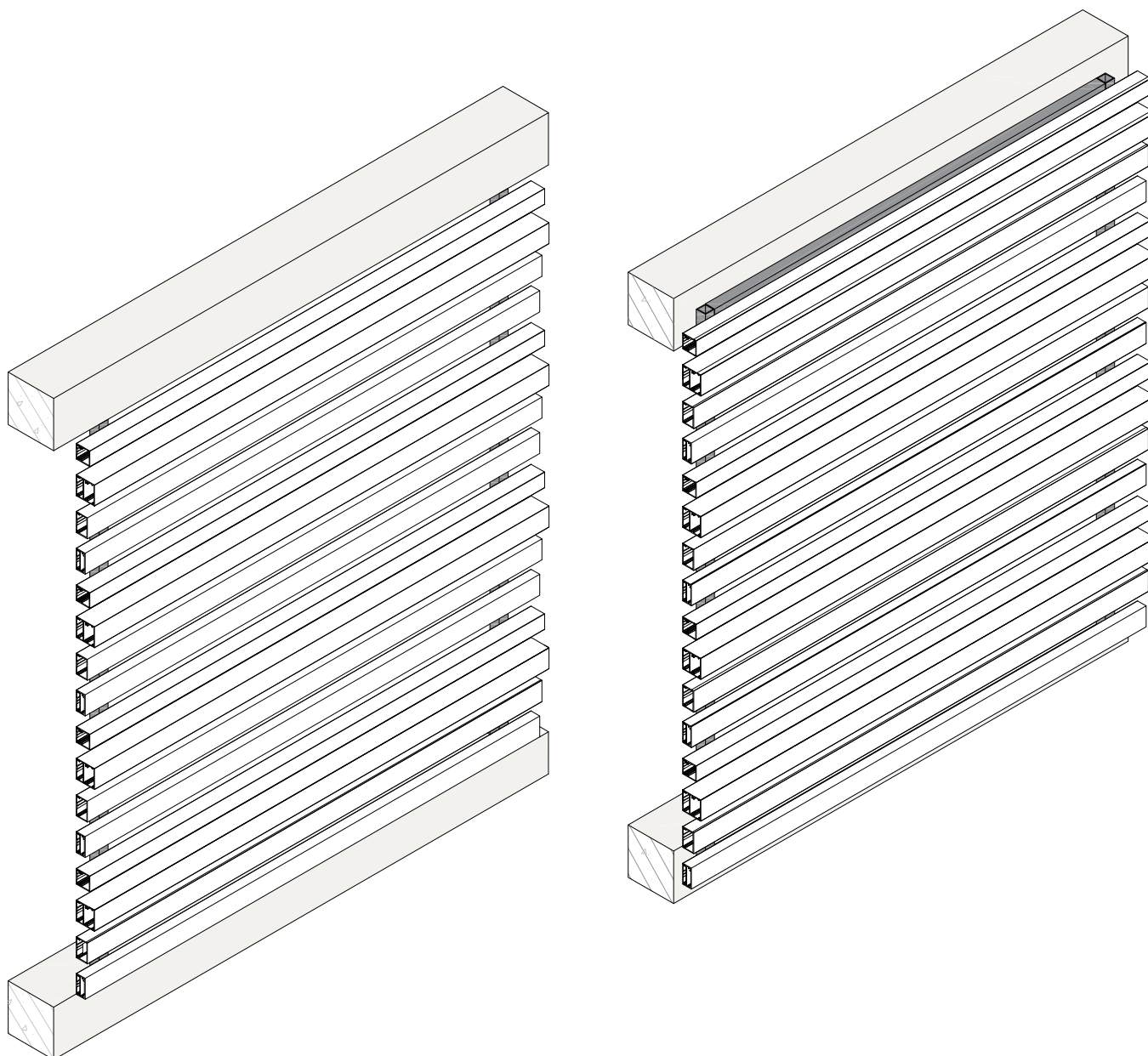

## **INTERNAL CORNER CONNECTION OF DECORATIVE-SHADING PROFILES** **ΕΣΩΤΕΡΙΚΗ ΓΩΝΙΑΚΗ ΣΤΗΡΙΞΗ ΤΩΝ ΔΙΑΚΟΣΜΗΤΙΚΩΝ ΠΡΟΦΙΛ ΣΚΙΑΣΗΣ**

### **Installation of shading/decorative profiles:**

The arrangement of the profiles and the way of support are indicative and can be placed in a different way depending on the settings of each project.

### **Εγκατάσταση των προφίλ σκίασης/διακόσμησης:**

Η διάταξη των προφίλ και ο τρόπος στήριξης είναι ενδεικτικά και μπορούν να τοποθετηθούν με διαφορετικό τρόπο ανάλογα τις απαιτήσεις του εκάστοτε έργου.

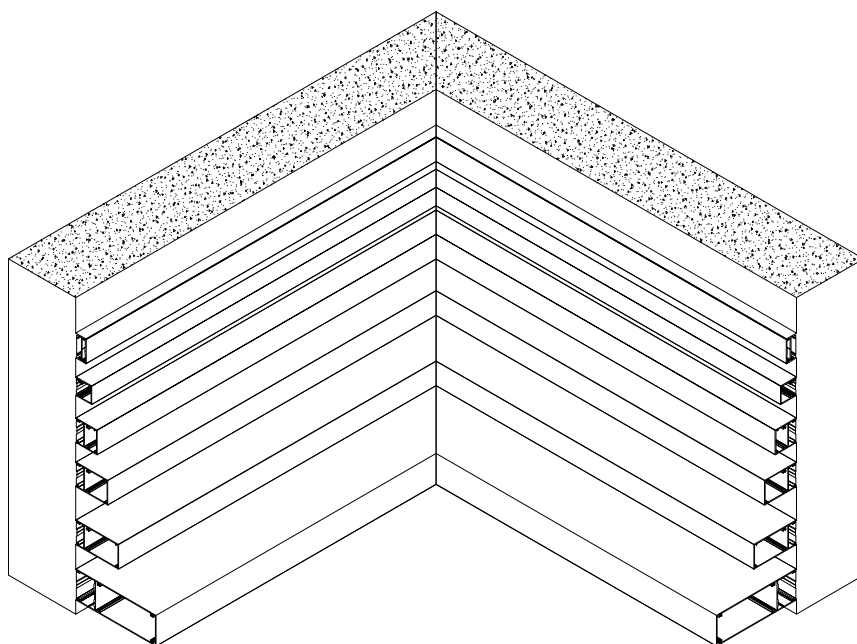

WD-1550

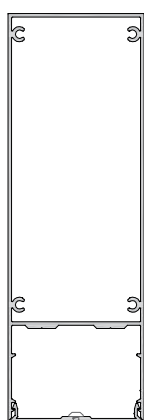

WD-8040

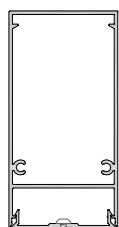

WD-6040

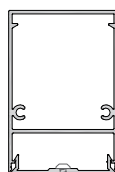

WD-4040

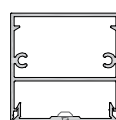

WD-3030

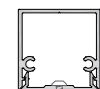

3200-403

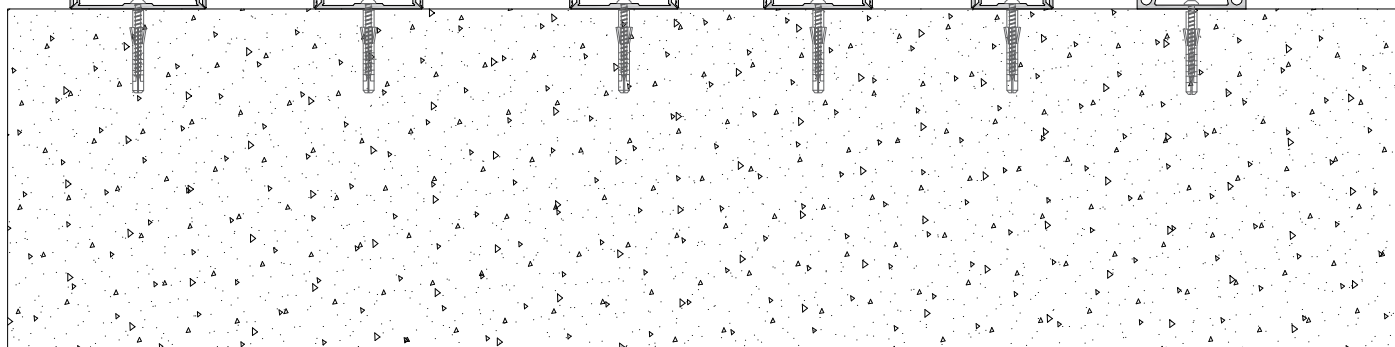
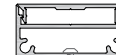

**EXTERNAL CORNER CONNECTION OF DECORATIVE-SHADING PROFILES**  
**ΕΞΩΤΕΡΙΚΗ ΣΤΗΡΙΞΗ ΤΩΝ ΔΙΑΚΟΣΜΗΤΙΚΩΝ ΠΡΟΦΙΛ ΣΚΙΑΣΗΣ**

**Installation of shading/decorative profiles:**

The arrangement of the profiles and the way of support are indicative and can be placed in a different way depending on the settings of each project.

**Εγκατάσταση των προφίλ σκίασης/διακόσμησης:**

Η διάταξη των προφίλ και ο τρόπος στήριξης είναι ενδεικτικά και μπορούν να τοποθετηθούν με διαφορετικό τρόπο ανάλογα τις απαιτήσεις του εκάστοτε έργου.

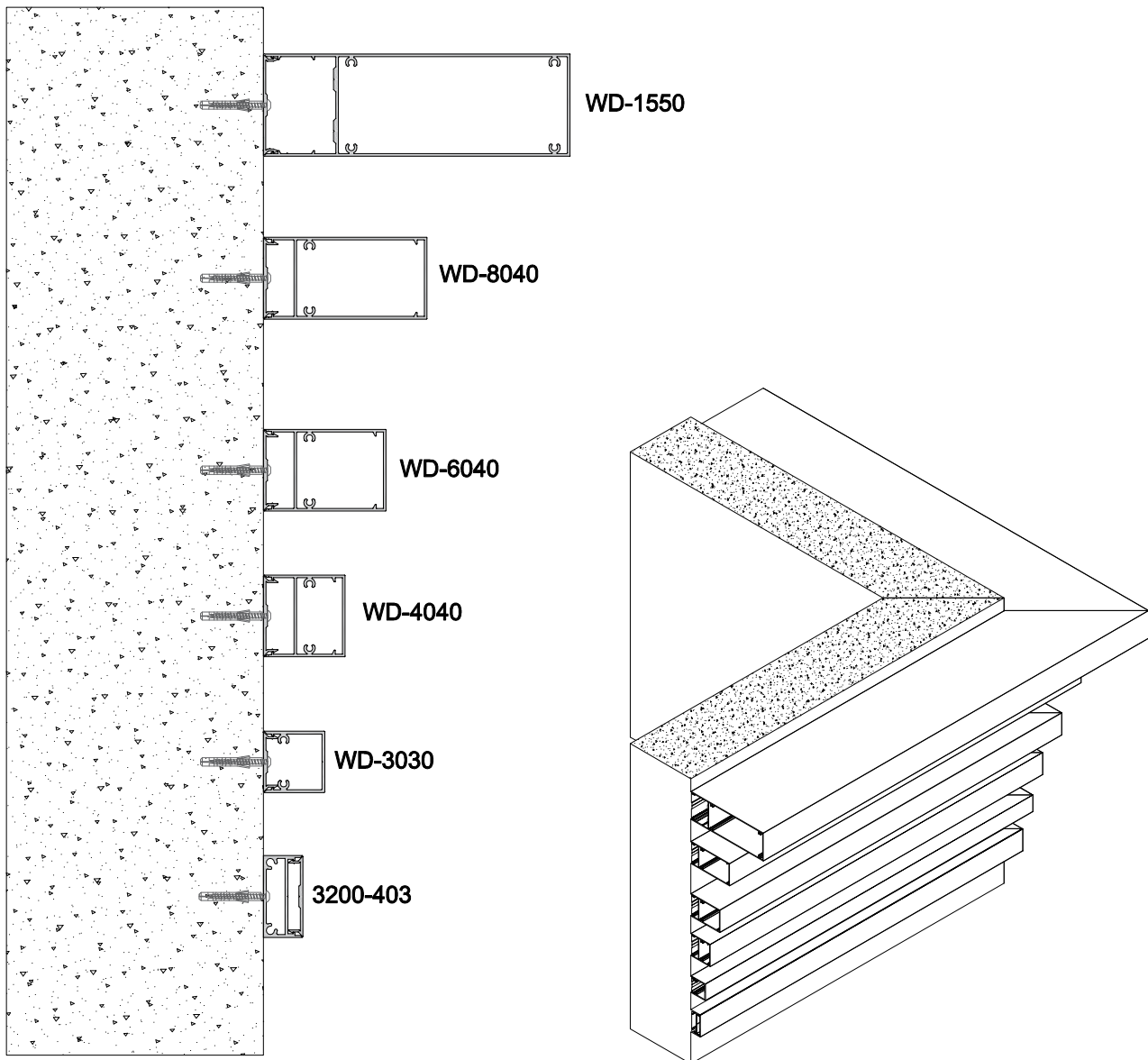

Installation & assembly - Εγκατάσταση & συναρμολόγηση

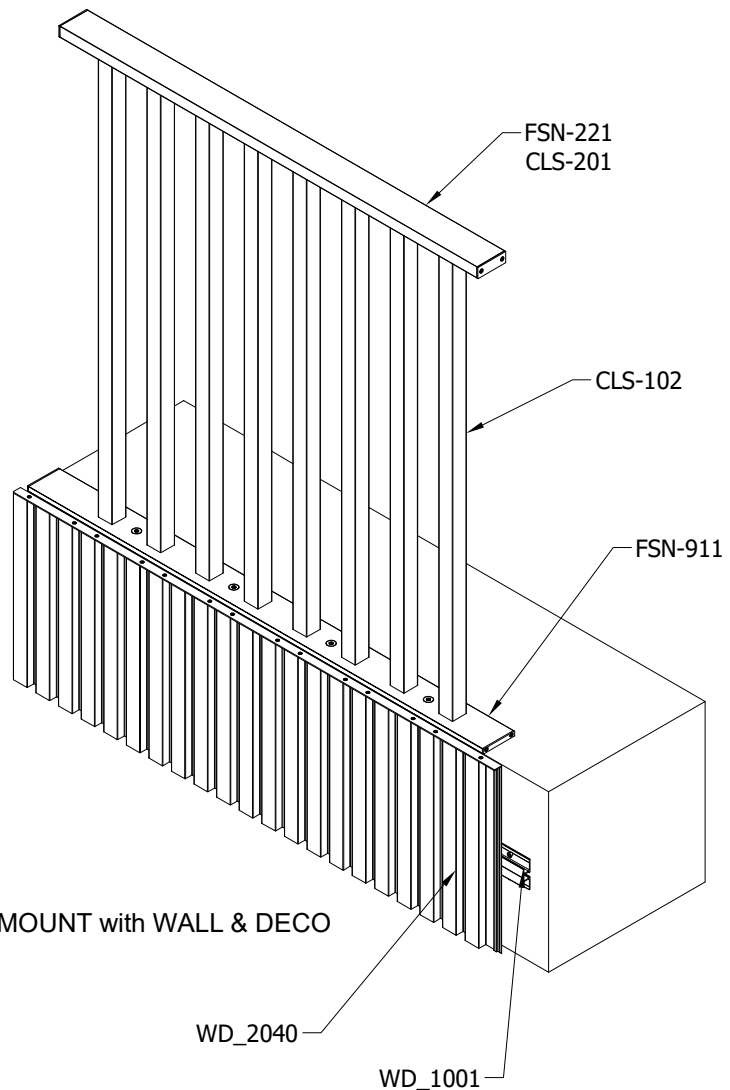
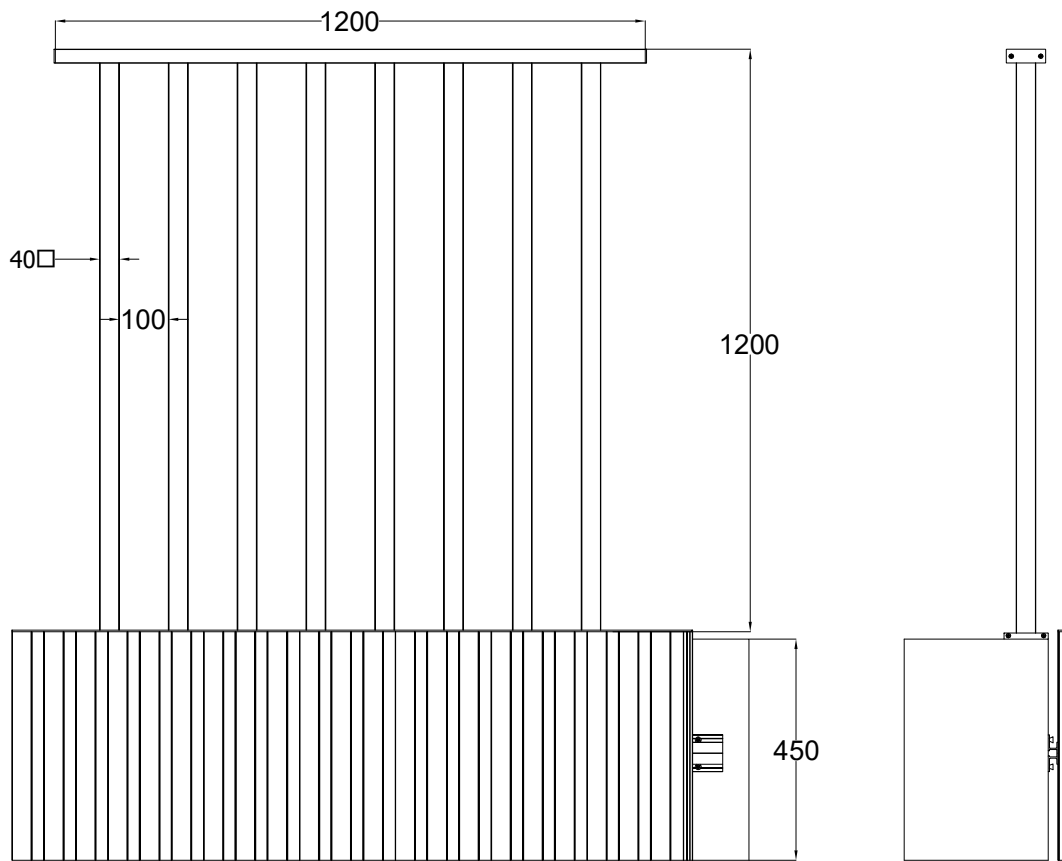

New Fusion Line Type:  
Top Mount FSN-102 BALUSTRADE TOP MOUNT with WALL & DECO

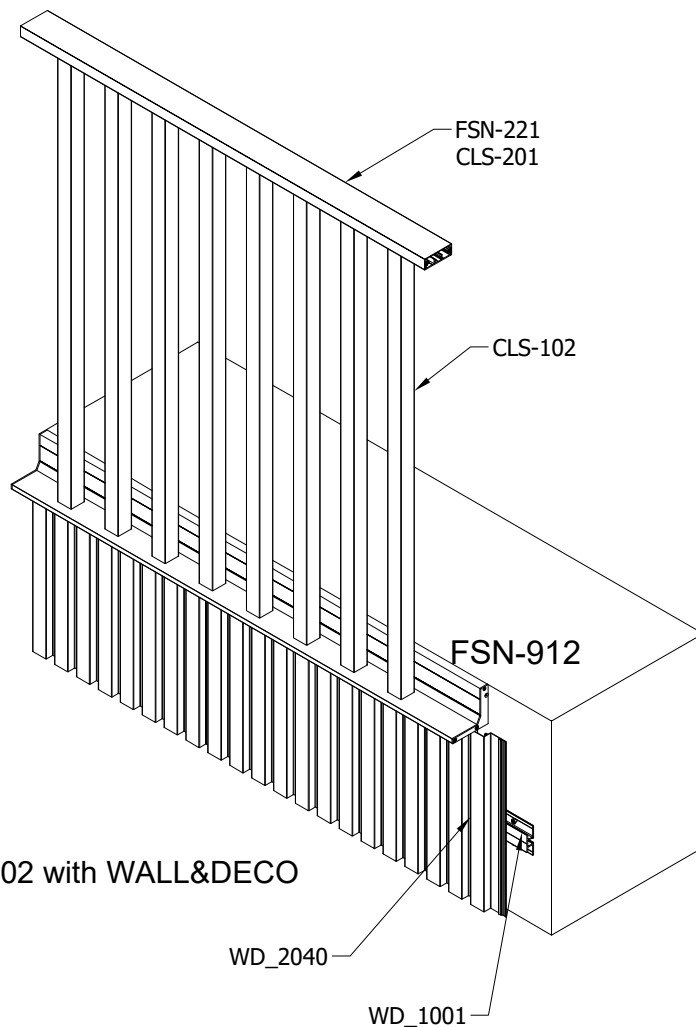
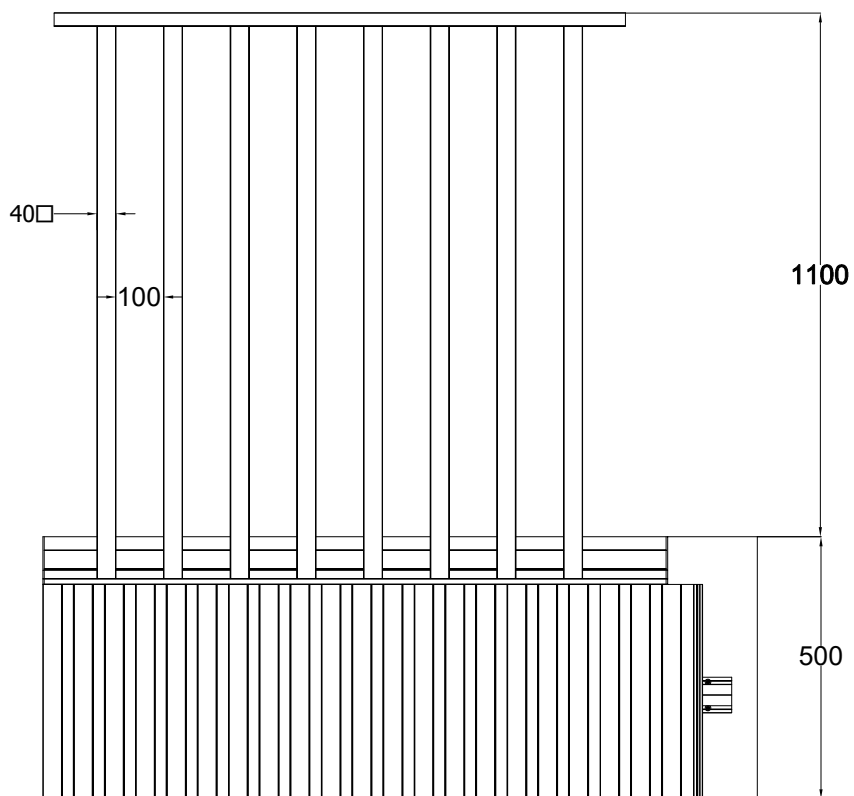





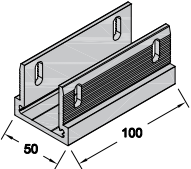
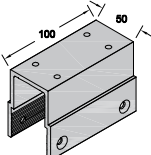
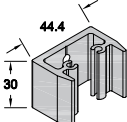
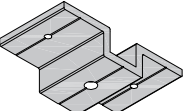
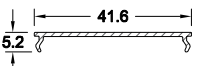
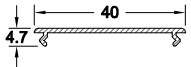
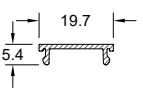
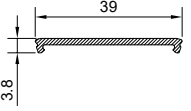
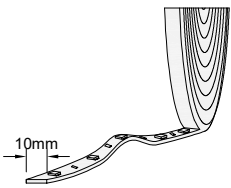
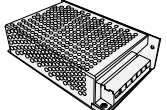





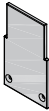





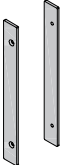
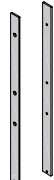

New Fusion Line Type: Side Mount CLS-102 with WALL&DECO

Accessories - Εξαρτήματα



		Related with Σχετίζεται	Material Υλικό	Coating Επίστρωση	Package Συσκευασία
<b>A150-018 (part1)</b> Support profile for WD-1550 Βάση στήριξης για προφίλ WD-1550		A150-018 (part2) WD1050 WD1550	Aluminum Αλουμίνιο	No coating Άβαφο	1 pcs/ τεμ.
<b>A150-018 (part2)</b> Support profile for WD-1550 Βάση στήριξης για προφίλ WD-1550		A150-018 (part1) WD1050 WD1550	Aluminum Αλουμίνιο	No coating Άβαφο	1 pcs/ τεμ.
<b>A150-020</b> Connector for WD-1050 / WD-1550 floor mount Σύνδεσμος για προφίλ WD-1050/ WD-1550 floor mount		WD1050 WD1550	Aluminum Αλουμίνιο	No coating Άβαφο	1 pcs/ τεμ.
<b>A150-024</b> Bracket for suspended ceiling Βάση στήριξης για κρεμαστή οροφή			Aluminum Αλουμίνιο	No coating Άβαφο	1 pcs/ τεμ.
<b>A240-001</b> PVC cap for 930-909 Πλαστικό καπάκι για 930-909		930-909	PVC		1 pcs/ τεμ.
<b>A240-002</b> PVC cap for WD-2050 Πλαστικό καπάκι για WD-2050		WD-2050	PVC		1 pcs/ τεμ.
<b>A240-003</b> PVC cap for WD-4000 Πλαστικό καπάκι για WD-4000		WD-4000	PVC		1 pcs/ τεμ.
<b>A240-004</b> Plastic cap for WD-4040, WD-6040, WD-8040 Πλαστικό καπάκι για WD-4040, WD-6040, WD-8040		WD-4040 WD-6040 WD-8040	PVC		1 pcs/ τεμ.
<b>ED110-741</b> TAINIA LED 12V 14.4W Ταινία LED 12V 14.4W		ED110-742			1 pcs/ τεμ.
<b>ED110-742</b> Current Transformer for LED tape 12V 8A Μετασχηματιστής για LED ταινία 12V 8A		ED110-741			1 pcs/ τεμ.

## Accessories - Εξαρτήματα

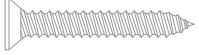
		Related with Σχετίζεται	Material Υλικό	Coating Επίστρωση	Package Συσκευασία
<b>A334-001</b> End cover for WD-4000 Τάπα κάλυψης για προφίλ WD-4000		WD4000	Aluminum Αλουμίνιο	No coating Άβαφο	2 pcs/ τεμ.
<b>A334-002</b> End cover for WD-1550 Τάπα κάλυψης για προφίλ WD-1550		WD1550	Aluminum Αλουμίνιο	No coating Άβαφο	2 pcs/ τεμ.
<b>A334-003</b> End cover for WD-1004 Τάπα κάλυψης για προφίλ WD-1004		WD1004	Aluminum Αλουμίνιο	No coating Άβαφο	2 pcs/ τεμ.
<b>A334-004</b> End cover for WD-8040 Τάπα κάλυψης για προφίλ WD-8040		WD8040	Aluminum Αλουμίνιο	No coating Άβαφο	2 pcs/ τεμ.
<b>A334-005</b> End cover for WD-6040 Τάπα κάλυψης για προφίλ WD-6040		WD6040	Aluminum Αλουμίνιο	No coating Άβαφο	2 pcs/ τεμ.
<b>A334-007</b> End cover for WD-3030 Τάπα κάλυψης για προφίλ WD-3030		WD3030	Aluminum Αλουμίνιο	No coating Άβαφο	2 pcs/ τεμ.
<b>A334-006</b> End cover for WD-4040 Τάπα κάλυψης για προφίλ WD-4040		WD4040	Aluminum Αλουμίνιο	No coating Άβαφο	2 pcs/ τεμ.
<b>A334-008</b> End cover for SINGLE WD-2020 Τάπα κάλυψης για MEMONGMENO προφίλ WD-2020		WD2020	Aluminum Αλουμίνιο	No coating Άβαφο	2 pcs/ τεμ.
<b>A334-009</b> End cover for SINGLE WD-2001 Τάπα κάλυψης για MEMONGMENO προφίλ WD-2001		WD2001	Aluminum Αλουμίνιο	No coating Άβαφο	PAIR / ΖΕΥΓΑΡΙ
<b>A334-010</b> End cover for DOUBLE WD-2020 Τάπα κάλυψης για ΔΙΠΛΟ προφίλ WD-2020		WD2020	Aluminum Αλουμίνιο	No coating Άβαφο	2 pcs/ τεμ.

	Related with Σχετίζεται	Material Υλικό	Coating Επίστρωση	Package Συσκευασία
<p><b>A334-011</b></p> <p>End cover for SINGLE WD-2030 Τάπα κάλυψης για MEMONOMENO προφίλ WD-2030</p> 	WD2030	Aluminum Αλουμίνιο	No coating Άβαφο	2 pcs/ τεμ.
<p><b>A334-012</b></p> <p>End cover for WD2001_WD-2030 Τάπα κάλυψης προφίλ WD2001_WD-2030</p> 	WD2001 WD2030	Aluminum Αλουμίνιο	No coating Άβαφο	PAIR / ΖΕΥΓΑΡΙ
<p><b>A334-013</b></p> <p>End cover for 930-909_930-9K9 Τάπα κάλυψης προφίλ 930-909_930-9K9</p> 	930-909 930-9K9	Aluminum Αλουμίνιο	No coating Άβαφο	2 pcs/ τεμ.
<p><b>A334-014</b></p> <p>End cover for WD-1050 Τάπα κάλυψης για προφίλ WD-1050</p> 	WD1050	Aluminum Αλουμίνιο	No coating Άβαφο	2 pcs/ τεμ.
<p><b>EB7982-3525G</b></p> <p>DIN 7982 ST.3.5 / L. 25mm Βίδα λαμαρινόβίδα φρεζάτη - σταυρός γαλβανιζέ DIN7982 3.5mm X 25mm</p> 		Galvanized Steel Γαλβανιζέ		1000 pcs/ τεμ.
<p><b>EB7981-3525G</b></p> <p>DIN 7981 ST.3.5 / L. 25mm Βίδα λαμαρινόβίδα φρεζάτη - σταυρός γαλβανιζέ DIN7981 3.5mm X 25mm</p> 		Galvanized Steel Γαλβανιζέ		1000 pcs/ τεμ.
<p><b>EB7981-3513G</b></p> <p>DIN 7504 ST.3.5 / L. 13mm Βίδα αυτοδιάρρητη ψωμάκι - σταυρός γαλβανιζέ DIN7504 3.5mm X 13mm</p> 		Galvanized Steel Γαλβανιζέ		1000 pcs/ τεμ.
<p><b>EB7981-3516G</b></p> <p>DIN 7504 ST.3.5 / L. 16mm Βίδα αυτοδιάρρητη ψωμάκι - σταυρός γαλβανιζέ DIN7504 3.5mm X 16mm</p> 		Galvanized Steel Γαλβανιζέ		1000 pcs/ τεμ.
<p><b>EB7981-3519G</b></p> <p>DIN 7504 ST.3.5 / L. 19mm Βίδα αυτοδιάρρητη ψωμάκι - σταυρός γαλβανιζέ DIN7504 3.5mm X 19mm</p> 		Galvanized Steel Γαλβανιζέ		1000 pcs/ τεμ.
<p><b>EB7982-2295G</b></p> <p>DIN 7982 ST 2.2 / L. 9.5 Βίδα λαμαρινόβίδα φρεζάτη - σταυρός γαλβανιζέ DIN7982 2.2mm X 9.5mm</p> 		Galvanized Steel Γαλβανιζέ		1000 pcs/ τεμ.

## Accessories - Εξαρτήματα

		Related with Σχετίζεται	Material Υλικό	Coating Επίστρωση	Package Συσκευασία
<p><b>EB0985-0008S</b></p> <p>HEX-LOCKNUT M8 DIN 985 GALVANIZED Παξιμάδι γαλβανιζέ DIN985 M8 ασφαλείας</p>		EB975-081MG	Galvanized Steel Γαλβανιζέ		1000 pcs/ τεμ.
<p><b>EB975-081MG</b></p> <p>THREADED ROD M8 DIN 975 GALV. Ντίζα γαλβανιζέ DIN975 M8 1m</p>		EB0985-0008S	Galvanized Steel Γαλβανιζέ		1m pc/ τεμ.



## General Information

- This catalogue has been compiled with great care. The company cannot be responsible for any technical, printing or spelling errors that may occur.
- The latest version of this catalogue is available at the official website of the company [www.aluminco.com](http://www.aluminco.com).
- The company has a full range of catalogues for all products.
- Register now to [aluminco.com](http://aluminco.com) and find the latest news, new applications and studies of ALUMINCO.

## Γενικές Πληροφορίες

- Ο κατάλογος αυτός έχει συνταχτεί με μεγάλη προσοχή. Η εταιρία δεν ευθύνεται για τυχόν τεχνικά, τυπογραφικά ή ορθογραφικά λάθη που μπορεί να προκύψουν.
- Η πιο πρόσφατη έκδοση αυτού του καταλόγου είναι διαθέσιμη στην επίσημη ιστοσελίδα της εταιρείας [www.aluminco.com](http://www.aluminco.com).
- Η εταιρία διαθέτει μια πλήρη γκάμα καταλόγων για όλα τα προϊόντα της.
- Εγγραφείτε τώρα στο [aluminco.com](http://aluminco.com) και μάθετε πρώτοι τα τελευταία νέα, εφαρμογές και μελέτες της ALUMINCO.



- The date of issue of this catalogue is written at the back cover.
- Η ημερομηνία έκδοσης του καταλόγου αναγράφεται στο οπισθόφυλλο.

05/2026

**ALUMINCO**  
ALUMINIUM BUILDING SYSTEMS

320 11 Ιεράλις Βιάννα - Greece 320 11 Ουόρσοβα Βουλγαρία  
T: +30 22620 47000 T: 22620 47000  
F: +30 22620 47090 F: 22620 47090  
E: [info@aluminco.com](mailto:info@aluminco.com) E: [info@aluminco.com](mailto:info@aluminco.com)  
[www.aluminco.com](http://www.aluminco.com) [www.aluminco.com](http://www.aluminco.com)

05/2026



---

320 11 Inofita Viotia - Greece  
T: +30 22620 47000  
F: +30 22620 47090  
E: [info@aluminco.com](mailto:info@aluminco.com)  
[www.aluminco.com](http://www.aluminco.com)

320 11 Οινόφυτα Βοιωτίας  
T: 22620 47000  
F: 22620 47090  
E: [info@aluminco.com](mailto:info@aluminco.com)  
[www.aluminco.com](http://www.aluminco.com)